



DISTRIBUTORE
ACCESSORI MUSICALI



MUSICAL ACCESSORIES



MADE IN ITALY

Rigorosamente MADE IN ITALY.

MD afferma la qualità MADE IN ITALY sul mercato mondiale producendo una linea di prodotti di altissima qualità e tecnologicamente avanzati ad un prezzo competitivo utilizzando materie prime e semilavorati di provenienza rigorosamente Italiana.

Strictly MADE IN ITALY.







MD affirms the MADE IN ITALY quality on the world market producing high quality and technologically advanced products with competitive prices using raw materials and semi-finished matters of strictly Italian origin.

DISTRIBUTORE ACCESSORI MUSICALI MD:

HARDSOFT PRODUCTS
VIA PESCARA, 2 - CHIETI Scalo - 66100
TEL.0871-560.100 - FAX.0871-560.000
E-Mail: hsp@hsp.it
WWW.HSP.IT

1	ASTE MICROFONICHE MIC STANDS	
2	SUPPORTI TASTIERA KEYBOARDS STANDS	
3	SUPPORTI PER MIXER E TASTIERA MIXER AND KEYBOARDS STANDS	
4	SGABELLI BENCHES	
5	SUPPORTI PER CHITARRE GUITARS STANDS	
6	ESPOSITORE PER CHITARRA E TASTIERA KEYBOARDS AND GUITARS DISPLAYS	
7	SUPPORTI MONITOR E AMPLIFICATORI AMPS AND MONITORS STANDS	

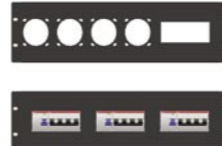
8	SUPPORTI PER CASSE SPEAKERS STANDS	
9	LEGGII SHEET MUSIC STANDS	
10	SUPPORTI STRUMENTI ARIA, FIATO E CORDA ACCORDION, SAX AND VIOLINS STANDS	
11	SUPPORTI RACK 19" 19" RACK STANDS	
12	MOBILI RACK 19" 19" RACK UNITS	
13	MOBILI RACK 19" MODULARI MODULAR 19" RACK UNITS	
14	ADATTATORI RACK 19" 19" RACK ADAPTERS	

15	SUPPORTI UNIVERSALI RACK 19" UNIVERSAL 19" RACK STANDS	
16	SCATOLE RACK 19" 19" RACK BOXES	
17	PANNELLI RACK 19" 19" RACK PANELS	
18	PANNELLI PREFORATI RACK 19" PERFORATED 19" RACK PANELS	
19	MODULI DI INGRESSO E USCITA INPUTS AND OUTPUT FORMS	
20	CAVI AUDIO PROFESSIONALI PROFESSIONAL CABLES	
21	AVVOLGICAVO CABLE REELS	

22	RICAMBI E ACCESSORI SPARE PARTS AND ACCESSORIES	
23	SISTEMI DI ELEVAZIONE E ACCESSORI ELEVATION SYSTEMS	
24	PALCHI STAGE DECKS	
25	SUPPORTI PER LCD-PLASMA E VIDEOPROIETTORI LCD-PLASMA AND VIDEO-PROJECTOR MOUNTS	



MADE IN ITALY



MD Musical Accessories, grazie alla pluridecennale esperienza e al vasto assortimento del proprio catalogo, rappresenta una realtà unica nel settore delle attrezzature e supporti per lo spettacolo e per l'audio/video professionale.
I prodotti MD sono garantiti 100% MADE IN ITALY. L'azienda progetta, produce e assembla esclusivamente nella propria sede di Atri, utilizzando modernissime tecniche di taglio e saldatura a controllo numerico, capaci di assicurare i più elevati standard qualitativi.

*MD Musical Accessories, thanks to its great experience and the immense assortment of its catalogue, represents one only truth in the field of the show technologies and the professional audio/video stands.
MD Products are guaranteed 100% MADE IN ITALY. The company plans, produces and assembles exclusively in the own factory, using most modern techniques of laser cut and CNC welding, able to assure more elevates qualitative standards.*

L'impiego sistematico dei software di simulazione permette di ottenere la massima flessibilità di impiego e costanza di prestazioni, mentre l'attento studio dei particolari, dei dimensionamenti, dei materiali e delle finiture contribuiscono ad arricchire i prodotti dal punto di vista estetico e della qualità percepita favorendone l'integrazione in qualunque ambito applicativo. L'alto livello di automazione raggiunto nella fase produttiva consente inoltre all'azienda di imporsi sul mercato anche grazie al favorevole rapporto qualità/prezzo raggiunto.



The systematic employment of the simulation software allows to obtain the maximum flexibility of employment and constant performances, while the careful study of the particular, the dimensionings, the materials and finishes contributes to enrich the products from the aesthetic point of view and of the perceived quality favoring of integration in any use. The high automation level caught in the productive phase permit to MD to grows continuously on the market also thanks to the favorable price/quality relationship.

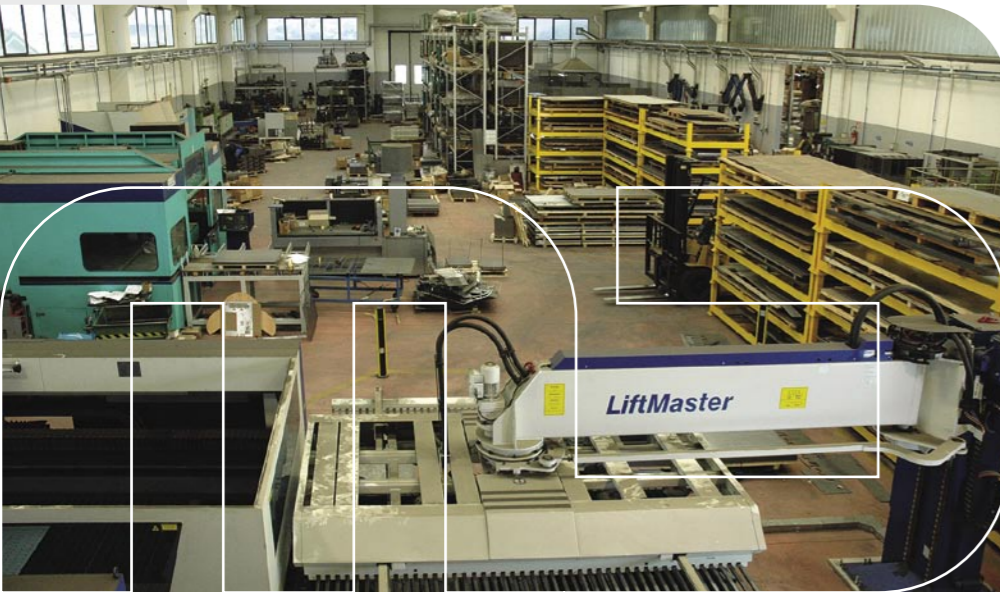

I supporti e gli accessori MD sono progettati per garantire la massima funzionalità nelle più svariate situazioni di impiego e beneficiano di continui aggiornamenti grazie al feedback proveniente dagli utilizzatori finali.

The MD stands and accessories are planned to guarantee the maximum functionality in the most varied situations than employment and benefit of continuous modernizations thanks to the feedbacks of the final utilizers.

L'accentramento della produzione consente anche di rispondere rapidamente ad eventuali richieste di personalizzazione che dovessero giungere dal parco clienti, a differenza di quanto accade per produzioni effettuate nel far east, per le quali i tempi necessari al customing sono decisamente più lunghi.

The centralization of the production concurs also to answer quickly to eventual demands for customization that had to reach from the customers, with the exception of how much happen for far east productions, for which the necessary times to the customing are decidedly longer.

La certificazione ISO 14001 conseguita nell'anno 2002, il controllo qualità applicato ai processi produttivi e il contributo delle più moderne tecnologie di progettazione, sono garanzia di uniformità del processo produttivo e conseguentemente di conformità del prodotto finale alle specifiche di progetto.

Certification ISO 14001 achieved in year 2002, the control quality applied to the production processes and the contribution of the most modern palling technologies, is guarantee of uniformity of the production process and consequently of conformity of the final product to the planned specifications.



La sede produttiva, di 3.000 Mq, dal 2002 si trova nel moderno complesso industriale Piane Sant'Andrea di Atri (TE). Adiacente a quest'ultimo, su un terreno di 10.000 Mq e' in costruzione un nuovo impianto, ad alta tecnologia, di 13.000 Mq (su tre piani).

The productive center, of 3.000 Mq, from the 2002 is in the modern industrial complex Sant' Andrea of ATRI (TE) Italy. Adjacent to this last one, on a land of 10.000 square meters, is under construction a new hi-technology building, of 13.000 square meters (on three plans).



...NEL RISPETTO DELL'AMBIENTE

THE QUALITY
...RESPECTING THE ENVIRONMENT



MD è certificata ISO 14001 dal 2002.

Dopo un impegnativo iter di verifica effettuato dall'ente di certificazione accreditato IQNet-CISQ, MD ha ottenuto a pieno merito la certificazione ISO EN UNI 14001-2004, comprovante l'esistenza di un efficace sistema per la gestione e il miglioramento di tutti gli aspetti ambientali legati alle attività dell'azienda.

Il raggiungimento della certificazione ISO 14001, oltre a mostrare la particolare sensibilità che la contraddistingue nei confronti dell'ambiente, mostra l'impegno concreto assunto da MD per uno sviluppo sostenibile, tema di costante attualità e di crescente interesse nel mondo.

After an hard verification way made by the reliable authority of certification IQNet-CISQ, MD has obtained the ISO EN UNI 14001-2004 certification, proving the existence of an effective system for the management and the improvement of all the environmental aspects correlated to the activities of the company.

The attainment of ISO 14001 certification, besides to show the particular sensibility that the marks it towards the environment, shows the concrete engagement assumed from MD for a sustainable development, topic of the constant present time and crescent interest in the world.

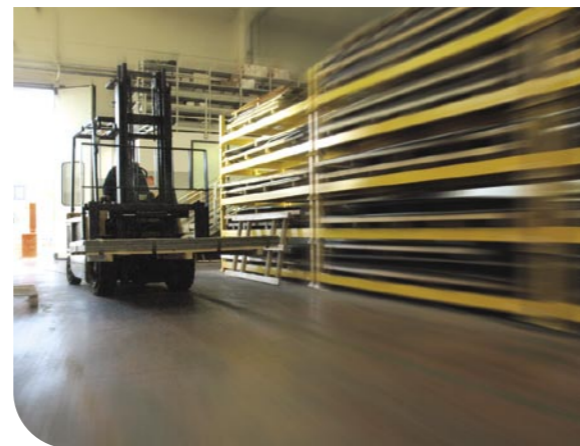

THE INTERNATIONAL CERTIFICATION NETWORK

CERTIFICATE

IQNet and its partner
CISQ/RINA
hereby certify that the organization
MAZZOCCHETTI DINO

ZONA INDUSTRIALE PIANE DI SANT'ANDREA 64032 ATRI (TE) ITALIA

in the following operative units

ZONA INDUSTRIALE PIANE DI SANT'ANDREA 64032 ATRI (TE) ITALIA

for the following field of activities

DESIGN AND PRODUCTION OF STEEL STRUCTURES AND ACCESSORIES, MUSICAL INSTRUMENT ACCESSORIES AND TECHNOLOGY FOR SHOWS, PLATE AND PIPE WORKING BY MEANS OF LASER MACHINES, CNC PUNCHING AND BENDING, AUTOMATED WELDING.

has implemented and maintains a
Environmental Management System
which fulfills the requirements of the following standard

ISO 14001:2004

Registration Number: **IT-28889**

First Issue : 2002-12-19

Current Issue : 2006-06-16



Fabio Roversi

President of IQNet



Gianrenzo Prati

President of CISQ

IQNet Partners*:

AENOR Spain AFAQ France AIB -Vinçotte International Belgium ANCE Mexico APCER Portugal CISQ Italy CQC China CQM China CSQ Czech Republic Cro Cert Croatia DQS Germany DS Denmark ELOT Greece FCAV Brazil FONDONORMA Venezuela HKQAA Hong Kong ICONTEC Colombia IMNC Mexico IRAM Argentina JQA Japan KEMA Netherlands KFQ Korea MSZT Hungary Nemko Certification Norway NSAI Ireland OQS Austria PCBC Poland PSB Certification Singapore QMI Canada RR Russia SAI Global Australia SFS Finland SII Israel SIQ Slovenia SQS Switzerland SRAC Romania TEST St Petersburg Russia YUQS Serbia and Montenegro

IQNet is represented in the USA by the Following partners: AFAQ, AIB - Vinçotte International, CISQ, DQS, KEMA, NSAI, QMI and SAI Global
*The list of IQNet partners is valid at the time of issue of this certificate. Updated information is available under www.iqnet-certification.com



ASTE MICROFONICHE

MUSICAL ACCESSORIES

MIC STANDS

Aste Microfoniche

MENU

1	ASTE MICROFONICHE
2	SUPPORTI TASTIERA
3	SUPPORTI PER MIXER E TASTIERA
4	SGABELLI
5	SUPPORTI PER CHITARRE
6	ESPOSITORE PER CHITARRA E TASTIERA
7	SUPPORTI MONITOR E AMPLIFICATORI
8	SUPPORTI PER CASSE
9	LEGGII
10	SUPPORTI STRUMENTI ARIA, FIATO E CORDA
11	SUPPORTI RACK 19"
12	MOBILI RACK 19"
13	MOBILI RACK 19" MODULARI
14	ADATTATORI RACK 19"
15	SUPPORTI UNIVERSALI RACK 19"
16	SCATOLE RACK 19"
17	PANNELLI RACK 19"
18	PANNELLI PREFORATI RACK 19"
19	MODULI DI INGRESSO E USCITA
20	CAVI AUDIO PROFESSIONALI
21	AVVOLGICAVO
22	RICAMBI E ACCESSORI
23	SISTEMI DI ELEVAZIONE
24	PALCHI
25	SUPPORTI LCD-PLASMA VIDEOPROIETTORI



MD fino dall'inizio ha inseguito un unico obiettivo: conquistare il mercato professionale dei supporti audio e video realizzando prodotti facili da usare, con soluzioni intelligenti, alte performances, resistenti alla rottura e rigorosamente MADE IN ITALY.

Con questa idea è nata la nuova serie di aste microfoniche MD. La cura ossessiva dei particolari meccanici, l'utilizzo di plastiche speciali contenenti fibra di vetro e kevlar e la verniciatura epossidica rendono questo prodotto tra i più performanti della sua categoria.

MD from the beginning has chased an only objective: to conquer the professional market of the audio stands and video mounts making products easy to use, with intelligent solutions, high performances, resistant to breach and rigorously MADE IN ITALY.

With this idea the new series of MD mic stands born. The manic care of the mechanical particulars, the use of special plastics containing glass fiber and kevlar and the epoxy painting give to this product the best performances of its category.

Art. AS50NR



Tech Info:	
↑↓	min 54 cm max 81 cm
↔	min 13 cm max 90 cm
⚖	2,6 Kg
📦	1 pz
📦	0,0125 cbm

Colours:
Nero / Black

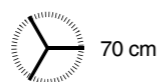

Asta microfonica professionale telescopica nana con giraffa telescopica con base tripode richiudibile. Il prodotto è realizzato con meccaniche di precisione e plastiche speciali ad alta resistenza.

Telescopic hi-professional, low level, tripod base microphone stand with telescopic boom. The product is made by high precision mechanisms and hi-durable special plastics.

Art. AS50CR



Tech Info:	
↑↓	min 54 cm max 81 cm
↔	min 13 cm max 90 cm
⚖	2,6 Kg
📦	1 pz
📦	0,0125 cbm

Colours:
Cromato / Chrome

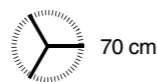

Asta microfonica professionale telescopica nana con giraffa telescopica con base tripode richiudibile. Il prodotto è realizzato con meccaniche di precisione e plastiche speciali ad alta resistenza.

Telescopic hi-professional, low level, tripod base microphone stand with telescopic boom. The product is made by high precision mechanisms and hi-durable special plastics.

Art. AS100NR

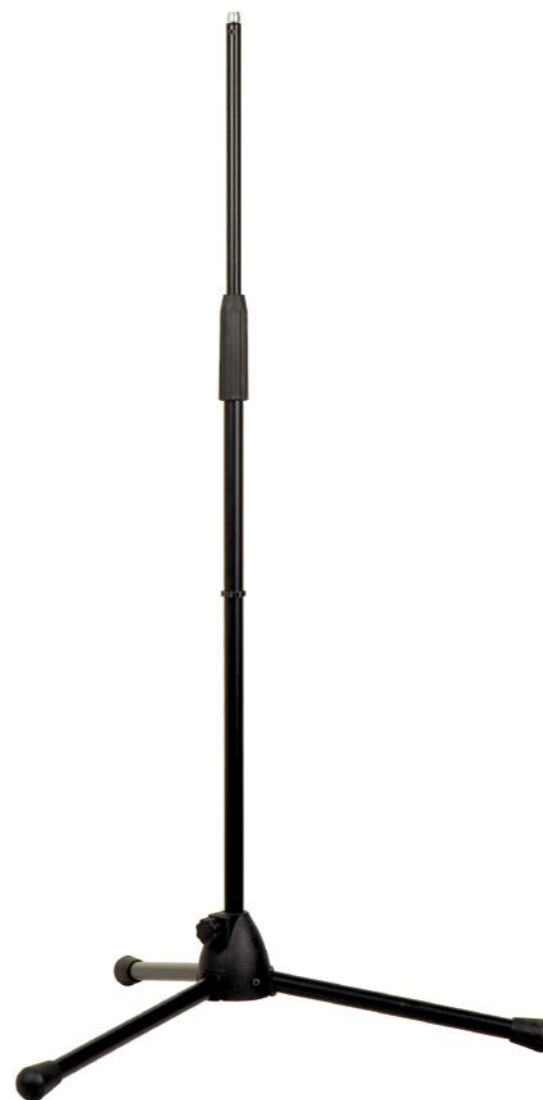

Tech Info:	
↑↓	min 86 cm max 153 cm
⚖	2,0 Kg
📦	1 pz
📦	0,0082 cbm

Colours:
Nero / Black

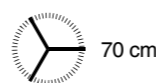

Asta microfonica professionale telescopica dritta con base tripode richiudibile. Il prodotto è realizzato con meccaniche di precisione e plastiche speciali ad alta resistenza.

Telescopic hi-professional microphone stand with tripod base. The product is made by high precision mechanisms and hi-durable special plastics.

Art. AS100CR



Tech Info:	
↑↓	min 86 cm max 153 cm
⚖	2,0 Kg
📦	1 pz
📦	0,0082 cbm

Colours:
Nero / Black

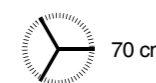

Asta microfonica professionale telescopica dritta con base tripode richiudibile. Il prodotto è realizzato con meccaniche di precisione e plastiche speciali ad alta resistenza.

Telescopic hi-professional microphone stand with tripod base. The product is made by high precision mechanisms and hi-durable special plastics.

MENU

ASTE MICROFONICHE	1
SUPPORTI TASTIERA	2
SUPPORTI PER MIXER E TASTIERA	3
SGABELLI	4
SUPPORTI PER CHITARRE	5
ESPOSITORE PER CHITARRA E TASTIERA	6
SUPPORTI MONITOR E AMPLIFICATORI	7
SUPPORTI PER CASSE	8
LEGGII	9
SUPPORTI STRUMENTI ARIA, FIATO E CORDA	10
SUPPORTI RACK 19"	11
MOBILI RACK 19"	12
MOBILI RACK 19" MODULARI	13
ADATTATORI RACK 19"	14
SUPPORTI UNIVERSALI RACK 19"	15
SCATOLE RACK 19"	16
PANNELLI RACK 19"	17
PANNELLI PREFORATI RACK 19"	18
MODULI DI INGRESSO E USCITA	19
CAVI AUDIO PROFESSIONALI	20
AVVOLGICAVO	21
RICAMBI E ACCESSORI	22
SISTEMI DI ELEVAZIONE	23
PALCHI	24
SUPPORTI LCD-PLASMA VIDEOPROIETTORI	25

MENU

1	ASTE MICROFONICHE
2	SUPPORTI TASTIERA
3	SUPPORTI PER MIXER E TASTIERA
4	SGABELLI
5	SUPPORTI PER CHITARRE
6	ESPOSITORE PER CHITARRA E TASTIERA
7	SUPPORTI MONITOR E AMPLIFICATORI
8	SUPPORTI PER CASSE
9	LEGGII
10	SUPPORTI STRUMENTI ARIA, FIATO E CORDA
11	SUPPORTI RACK 19"
12	MOBILI RACK 19"
13	MOBILI RACK 19" MODULARI
14	ADATTATORI RACK 19"
15	SUPPORTI UNIVERSALI RACK 19"
16	SCATOLE RACK 19"
17	PANNELLI RACK 19"
18	PANNELLI PREFORATI RACK 19"
19	MODULI DI INGRESSO E USCITA
20	CAVI AUDIO PROFESSIONALI
21	AVVOLGICAVO
22	RICAMBI E ACCESSORI
23	SISTEMI DI ELEVAZIONE
24	PALCHI
25	SUPPORTI LCD-PLASMA VIDEOPROIETTORI

MENU

1	ASTE MICROFONICHE
2	SUPPORTI TASTIERA
3	SUPPORTI PER MIXER E TASTIERA
4	SGABELLI
5	SUPPORTI PER CHITARRE
6	ESPOSITORE PER CHITARRA E TASTIERA
7	SUPPORTI MONITOR E AMPLIFICATORI
8	SUPPORTI PER CASSE
9	LEGGII
10	SUPPORTI STRUMENTI ARIA, FIATO E CORDA
11	SUPPORTI RACK 19"
12	MOBILI RACK 19"
13	MOBILI RACK 19" MODULARI
14	ADATTATORI RACK 19"
15	SUPPORTI UNIVERSALI RACK 19"
16	SCATOLE RACK 19"
17	PANNELLI RACK 19"
18	PANNELLI PREFORATI RACK 19"
19	MODULI DI INGRESSO E USCITA
20	CAVI AUDIO PROFESSIONALI
21	AVVOLGICAVO
22	RICAMBI E ACCESSORI
23	SISTEMI DI ELEVAZIONE
24	PALCHI
25	SUPPORTI LCD-PLASMA VIDEOPROIETTORI

Art. AS200NR

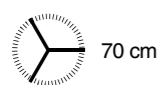

Colours:
Nero / Black

Tech Info:	
↑↓ H	min 86 cm max 163 cm
↔ L	min 8 cm max 57 cm
KG	2,80 Kg
MASTER PACK	1 pz
📦	0,0125 cbm

Asta microfonica professionale telescopica a giraffa con base tripode richiudibile. Il prodotto è realizzato con meccaniche di precisione e plastiche speciali ad alta resistenza.

Telescopic hi-professional, tripod base, microphone stand with boom. The product is made by high precision mechanisms and hi-durable special plastics.

Art. AS200CR

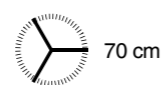

Colours:
Nero / Black

Tech Info:	
↑↓ H	min 86cm max 163 cm
↔ L	min 8 cm max 57 cm
KG	2,80 Kg
MASTER PACK	1 pz
📦	0,0125 cbm

Asta microfonica professionale telescopica a giraffa con base tripode richiudibile. Il prodotto è realizzato con meccaniche di precisione e plastiche speciali ad alta resistenza.

Telescopic hi-professional, tripod base, microphone stand with boom. The product is made by high precision mechanisms and hi-durable special plastics.

Art. AS300NR

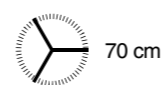

Colours:
Nero / Black

Tech Info:	
↑↓ H	min 86 cm max 163 cm
↔ L	min 13 cm max 90 cm
KG	3,16 Kg
MASTER PACK	1 pz
📦	0,0125 cbm

Asta microfonica professionale telescopica a giraffa telescopica con base tripode richiudibile. Il prodotto è realizzato con meccaniche di precisione e plastiche speciali ad alta resistenza.

Telescopic hi-professional, tripod base, microphone stand with telescopic boom. The product is made by high precision mechanisms and hi-durable special plastics.

Art. AS300CR

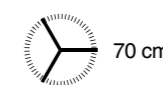

Colours:
Nero / Black

Tech Info:	
↑↓ H	min 86 cm max 163 cm
↔ L	min 13 cm max 90 cm
KG	3,16 Kg
MASTER PACK	1 pz
📦	0,0125 cbm

Asta microfonica professionale telescopica a giraffa telescopica con base tripode richiudibile. Il prodotto è realizzato con meccaniche di precisione e plastiche speciali ad alta resistenza.

Telescopic hi-professional, tripod base, microphone stand with telescopic boom. The product is made by high precision mechanisms and hi-durable special plastics.

MENU

1 ASTE MICROFONICHE

2 SUPPORTI TASTIERA

3 SUPPORTI PER MIXER E TASTIERA

4 SGABELLI

5 SUPPORTI PER CHITARRE

6 ESPOSITORE PER CHITARRA E TASTIERA

7 SUPPORTI MONITOR E AMPLIFICATORI

8 SUPPORTI PER CASSE

9 LEGGII

10 SUPPORTI STRUMENTI ARIA, FIATO E CORDA

11 SUPPORTI RACK 19"

12 MOBILI RACK 19"

13 MOBILI RACK 19" MODULARI

14 ADATTATORI RACK 19"

15 SUPPORTI UNIVERSALI RACK 19"

16 SCATOLE RACK 19"

17 PANNELLI RACK 19"

18 PANNELLI PREFORATI RACK 19"

19 MODULI DI INGRESSO E USCITA

20 CAVI AUDIO PROFESSIONALI

21 AVVOLGICAVO

22 RICAMBI E ACCESSORI

23 SISTEMI DI ELEVAZIONE

24 PALCHI

25 SUPPORTI LCD-PLASMA VIDEOPROIETTORI

MENU

1 ASTE MICROFONICHE

2 SUPPORTI TASTIERA

3 SUPPORTI PER MIXER E TASTIERA

4 SGABELLI

5 SUPPORTI PER CHITARRE

6 ESPOSITORE PER CHITARRA E TASTIERA

7 SUPPORTI MONITOR E AMPLIFICATORI

8 SUPPORTI PER CASSE

9 LEGGII

10 SUPPORTI STRUMENTI ARIA, FIATO E CORDA

11 SUPPORTI RACK 19"

12 MOBILI RACK 19"

13 MOBILI RACK 19" MODULARI

14 ADATTATORI RACK 19"

15 SUPPORTI UNIVERSALI RACK 19"

16 SCATOLE RACK 19"

17 PANNELLI RACK 19"

18 PANNELLI PREFORATI RACK 19"

19 MODULI DI INGRESSO E USCITA

20 CAVI AUDIO PROFESSIONALI

21 AVVOLGICAVO

22 RICAMBI E ACCESSORI

23 SISTEMI DI ELEVAZIONE

24 PALCHI

25 SUPPORTI LCD-PLASMA VIDEOPROIETTORI

Art. MC2121FG



Supporto in gomma per microfoni Ø 21 mm
Gum/plastic microphone holder (Ø 21 mm)

Tech Info:	
MASTER PACK	1 pz
Colours:	
Nero / Black	

Art. MC2225EG



Supporto in gomma per microfoni Ø 22-25 mm
Plastic microphone holder (Ø 22-25 mm)

Tech Info:	
MASTER PACK	1 pz
Colours:	
Nero / Black	

Art. MC2428EP



Supporto in plastica per microfoni Ø 24-28 mm
Plastic microphone holder (Ø 24-28 mm)

Tech Info:	
MASTER PACK	1 pz
Colours:	
Nero / Black	

Art. MC2530EG



Supporto in gomma per microfoni Ø 25-30 mm
Gum/plastic microphone holder (Ø 25-30 mm)

Tech Info:	
MASTER PACK	1 pz
Colours:	
Nero / Black	

Art. MC2225EP



Supporto in plastica per microfoni Ø 22-25 mm
Plastic microphone holder (Ø 22-30 mm)

Tech Info:	
MASTER PACK	1 pz
Colours:	
Nero / Black	

Art. MC2230PP



Supporto a pinza in plastica per microfoni Ø 22-30 mm
Plastic microphone clip holder (Ø 22-30 mm)

Tech Info:	
MASTER PACK	1 pz
Colours:	
Nero / Black	

Art. MC2730EG



Supporto in gomma/plastica per microfoni Ø 27-30 mm
Gum/plastic microphone holder (Ø 27-30 mm)

Tech Info:	
MASTER PACK	1 pz
Colours:	
Nero / Black	

Art. MC3131EP



Supporto in plastica per microfoni Ø 31 mm
Plastic microphone holder (Ø 31 mm)

Tech Info:	
MASTER PACK	1 pz
Colours:	
Nero / Black	



SUPPORTI PER TASTIERA
MUSICAL ACCESSORIES
KEYBOARDS STANDS

Supporti per Tastiera

MENU

1 ASTE MICROFONICHE

2 **SUPPORTI TASTIERA**

3 SUPPORTI PER MIXER E TASTIERA

4 SGABELLI

5 SUPPORTI PER CHITARRE

6 ESPOSITORE PER CHITARRA E TASTIERA

7 SUPPORTI MONITOR E AMPLIFICATORI

8 SUPPORTI PER CASSE

9 LEGGII

10 SUPPORTI STRUMENTI ARIA, FIATO E CORDA

11 SUPPORTI RACK 19"

12 MOBILI RACK 19"

13 MOBILI RACK 19" MODULARI

14 ADATTATORI RACK 19"

15 SUPPORTI UNIVERSALI RACK 19"

16 SCATOLE RACK 19"

17 PANNELLI RACK 19"

18 PANNELLI PREFORATI RACK 19"

19 MODULI DI INGRESSO E USCITA

20 CAVI AUDIO PROFESSIONALI

21 AVVOLGICAVO

22 RICAMBI E ACCESSORI

23 SISTEMI DI ELEVAZIONE

24 PALCHI

25 SUPPORTI LCD-PLASMA VIDEOPROIETTORI

MENU

1 ASTE MICROFONICHE

2 **SUPPORTI TASTIERA**

3 SUPPORTI PER MIXER E TASTIERA

4 SGABELLI

5 SUPPORTI PER CHITARRE

6 ESPOSITORE PER CHITARRA E TASTIERA

7 SUPPORTI MONITOR E AMPLIFICATORI

8 SUPPORTI PER CASSE

9 LEGGII

10 SUPPORTI STRUMENTI ARIA, FIATO E CORDA

11 SUPPORTI RACK 19"

12 MOBILI RACK 19"

13 MOBILI RACK 19" MODULARI

14 ADATTATORI RACK 19"

15 SUPPORTI UNIVERSALI RACK 19"

16 SCATOLE RACK 19"

17 PANNELLI RACK 19"

18 PANNELLI PREFORATI RACK 19"

19 MODULI DI INGRESSO E USCITA

20 CAVI AUDIO PROFESSIONALI

21 AVVOLGICAVO

22 RICAMBI E ACCESSORI

23 SISTEMI DI ELEVAZIONE

24 PALCHI

25 SUPPORTI LCD-PLASMA VIDEOPROIETTORI

Art. SPT80



Tech Info:	
H	102 cm
KG	3,5 Kg (1pz)
MASTER PACK	5 pz
	0,2115 cbm
Colours:	
Nero / Black	

Supporto regolabile, per una tastiera, realizzato in tubolare 30x15x1,2 mm, con sistema di bloccaggio in plastica.

Adjustable single-tier keyboard stand, made of tube measuring 30x15x1,2 mm, with plastic blocking system.

Art. SPT80S



Tech Info:	
H	0 / 60x40 cm
KG	3,5 Kg
MASTER PACK	1 pz
	0,0121 cbm
Colours:	
Nero / Black	

VENDUTO IN KIT.

Supporto regolabile per una tastiera, facilmente smontabile, realizzato in tubolare 30x15x1,2 mm, con sistema di bloccaggio in plastica. Venduto in kit.

Adjustable single-tier keyboard stand, made of tube measuring 30x15x1,2 mm, with plastic blocking system. Sold in kit of assembly.

Art. SPT250

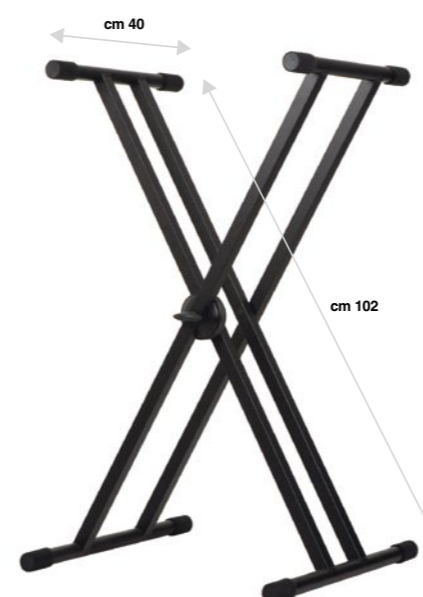

Tech Info:	
H	102 cm
KG	5,7 Kg (1pz)
MASTER PACK	5 pz
	0,2115 cbm
Colours:	
Nero / Black	

Supporto regolabile doppio per tastiera realizzato in tubolare 25x25x1,2 mm.

Adjustable double-brace, single-tier keyboard stand made of tube measuring 25x25x1,2 mm.

Art. SPT450



Tech Info:	
H	0 / 50 cm
KG	2,60 Kg
MASTER PACK	1 pz
	0,022 cbm
Colours:	
Nero / Black	

Supporto aggiuntivo regolabile per art. SPT150 / SPT250, realizzato in tubolare 25x25x1,2 mm.

Additional second tier add-on made of tubes measuring 25x25x1,2 mm, suitable for SPT150/SPT250.

Art. SPT100

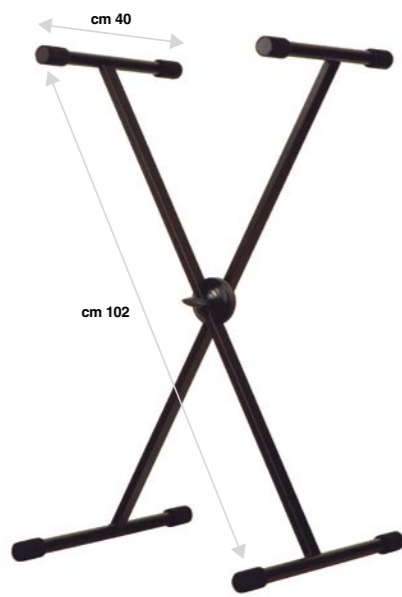

Tech Info:	
H	102 cm
KG	3,5 Kg (1pz)
MASTER PACK	5 pz
	0,2115 cbm
Colours:	
Nero / Black	

Supporto regolabile per una tastiera realizzato in tubolare 30x15x1,2 mm.

Adjustable single-tier keyboard stand made of tube measuring 30x15x1,2.

Art. SPT150



Tech Info:	
H	102 cm
KG	3,9 Kg (1pz)
MASTER PACK	5 pz
	0,2115 cbm
Colours:	
Nero / Black	

Supporto regolabile per tastiera realizzato in tubolare 25x25x1,2 mm.

Adjustable single-tier keyboard stand made of tube measuring 25x25x1,2 mm.

Art. SPT1



Tech Info:	
H	102 cm
KG	6,4 Kg
MASTER PACK	1 pz
	0,0529 cbm
Colours:	
Nero / Black	

Supporto regolabile per 2 tastiere realizzato in tubolare 25x25x1,2 mm.

Adjustable two-tier keyboard stand made of tube measuring 25x25x1,2 mm.

Art. SPT2

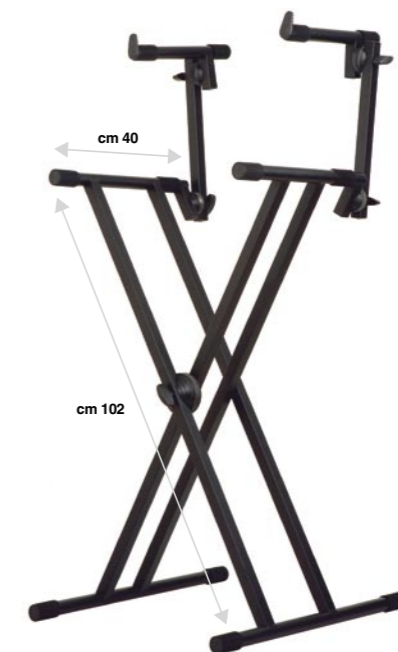

Tech Info:	
H	102 cm
KG	8,4 Kg
MASTER PACK	1 pz
	0,0794 cbm
Colours:	
Nero / Black	

Supporto regolabile doppio per 2 tastiere realizzato in tubolare 25x25x1,2 mm.

Adjustable double-brace, two-tier made of tube measuring 25x25x1,2 mm.

MENU

1 ASTE MICROFONICHE

2 **SUPPORTI TASTIERA**

3 SUPPORTI PER MIXER E TASTIERA

4 SGABELLI

5 SUPPORTI PER CHITARRE

6 ESPOSITORE PER CHITARRA E TASTIERA

7 SUPPORTI MONITOR E AMPLIFICATORI

8 SUPPORTI PER CASSE

9 LEGGII

10 SUPPORTI STRUMENTI ARIA, FIATO E CORDA

11 SUPPORTI RACK 19"

12 MOBILI RACK 19"

13 MOBILI RACK 19" MODULARI

14 ADATTATORI RACK 19"

15 SUPPORTI UNIVERSALI RACK 19"

16 SCATOLE RACK 19"

17 PANNELLI RACK 19"

18 PANNELLI PREFORATI RACK 19"

19 MODULI DI INGRESSO E USCITA

20 CAVI AUDIO PROFESSIONALI

21 AVVOLGICAVO

22 RICAMBI E ACCESSORI

23 SISTEMI DI ELEVAZIONE

24 PALCHI

25 SUPPORTI LCD-PLASMA VIDEOPROIETTORI

MENU

1 ASTE MICROFONICHE

2 **SUPPORTI TASTIERA**

3 SUPPORTI PER MIXER E TASTIERA

4 SGABELLI

5 SUPPORTI PER CHITARRE

6 ESPOSITORE PER CHITARRA E TASTIERA

7 SUPPORTI MONITOR E AMPLIFICATORI

8 SUPPORTI PER CASSE

9 LEGGII

10 SUPPORTI STRUMENTI ARIA, FIATO E CORDA

11 SUPPORTI RACK 19"

12 MOBILI RACK 19"

13 MOBILI RACK 19" MODULARI

14 ADATTATORI RACK 19"

15 SUPPORTI UNIVERSALI RACK 19"

16 SCATOLE RACK 19"

17 PANNELLI RACK 19"

18 PANNELLI PREFORATI RACK 19"

19 MODULI DI INGRESSO E USCITA

20 CAVI AUDIO PROFESSIONALI

21 AVVOLGICAVO

22 RICAMBI E ACCESSORI

23 SISTEMI DI ELEVAZIONE

24 PALCHI

25 SUPPORTI LCD-PLASMA VIDEOPROIETTORI

Art. SPT3



Tech Info:	
	H 102 cm
	10,9 Kg
	1 pz
	0,1323 cbm

Colours:
Nero / Black

Supporto regolabile per 3 tastiere realizzato in tubolare 25x25x1,2 mm.

Adjustable double-brace, three-tier keyboard stand made of tube measuring 25x25x1,2 mm.

Art. SPT300



Tech Info:	
	H 90 cm
	2,7 Kg (1pz)
	5 pz
	0,1328 cbm

Colours:
Nero / Black

Supporto regolabile per piccole tastiere realizzato in tubolare 30x15x1,2 mm.

Adjustable stand for small keyboards made of tube measuring 30x15x1,2 mm.

Art. SPTP



Ripiano aggiuntivo in lamiera forata adatto per art. SPT80/SPT100 / SPT150 / SPT250 / STB100 / STB200.

Additional perforated sheet metal shelf suitable for art. SPT80/SPT100 / SPT150 / SPT250 / STB100 / STB200.

Tech Info:	
	80x50x2,5
	5,6 Kg
	1 pz
	0,0159 cbm

Colours:
Nero / Black

Art. STB400



Supporto aggiuntivo regolabile per art. STB100/STB200.

Additional tiers suitable for art. STB100/STB200.

Tech Info:	
	0 / 50 cm
	2,6 Kg
	1 pz
	0,022 cbm

Colours:
Nero / Black

Art. STB100

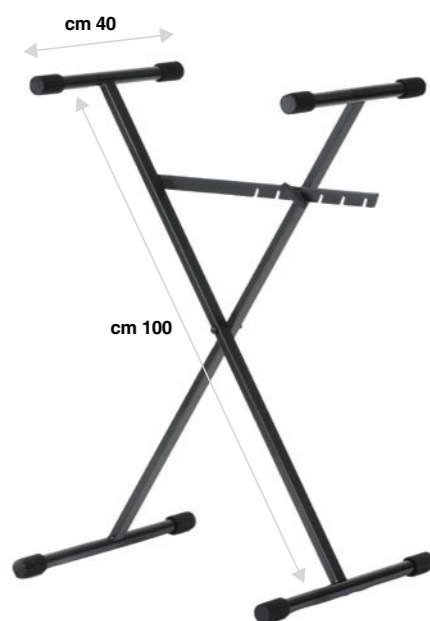

Tech Info:	
	0 / 80x40 cm
	3,6 Kg (1pz)
	5 pz
	0,2115 cbm

Colours:
Nero / Black

Supporto regolabile per una tastiera realizzato in tubolare 30x15x1,2 mm.

Adjustable single-tier keyboard stand made of tube measuring 30x15x1,2 mm.

Art. STB200

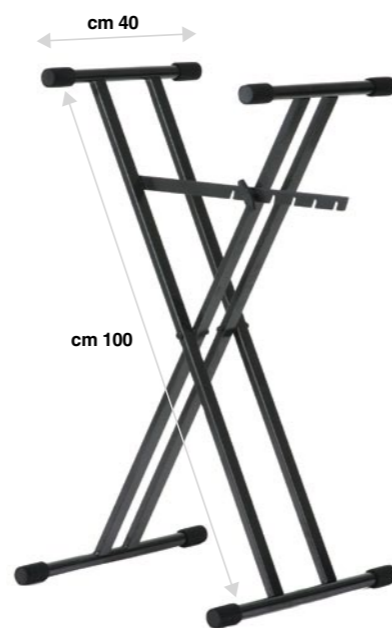

Tech Info:	
	0 / 80x40 cm
	5,14 Kg (1pz)
	5 pz
	0,2115 cbm

Colours:
Nero / Black

Supporto regolabile doppio per una tastiera realizzato in tubolare 30x15x1,2 mm.

Adjustable double-brace, single tier keyboard stand made of tube measuring 30x15x1,2 mm.

Art. SK10

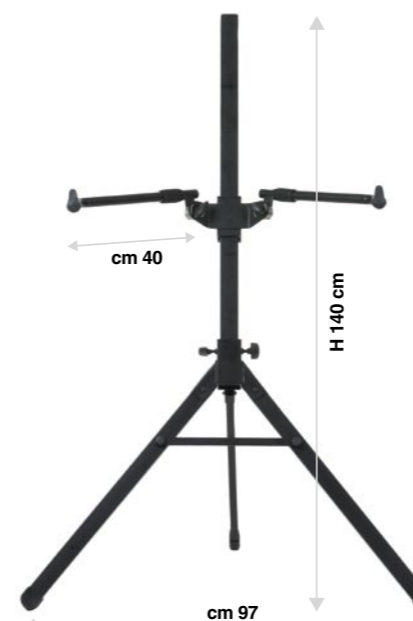

Tech Info:	
	H totale 140 cm
	7,0 Kg
	1 pz
	0,0479 cbm

Colours:
Nero / Black

Supporto per 1 tastiera regolabile realizzato in tubolare 45x45x1,5 mm.

Adjustable single-tier keyboard stand made of tube measuring 45x45x1,5 mm.

Art. SK20

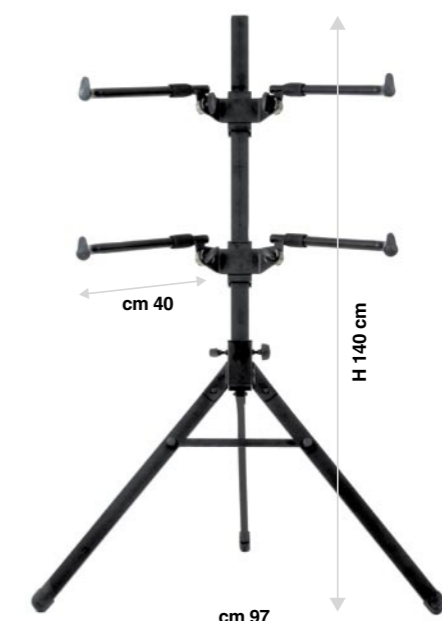

Tech Info:	
	H totale 140 cm
	10 Kg
	1 pz
	0,0479 cbm

Colours:
Nero / Black

Supporto per 2 tastiere regolabile realizzato in tubolare 45x45x1,5 mm.

Adjustable double-tier keyboard stand made of tube measuring 45x45x1,5 mm.



MENU

1 ASTE MICROFONICHE

2 **SUPPORTI TASTIERA**

3 SUPPORTI PER MIXER E TASTIERA

4 SGABELLI

5 SUPPORTI PER CHITARRE

6 ESPOSITORE PER CHITARRA E TASTIERA

7 SUPPORTI MONITOR E AMPLIFICATORI

8 SUPPORTI PER CASSE

9 LEGGII

10 SUPPORTI STRUMENTI ARIA, FIATO E CORDA

11 SUPPORTI RACK 19"

12 MOBILI RACK 19"

13 MOBILI RACK 19" MODULARI

14 ADATTATORI RACK 19"

15 SUPPORTI UNIVERSALI RACK 19"

16 SCATOLE RACK 19"

17 PANNELLI RACK 19"

18 PANNELLI PREFORATI RACK 19"

19 MODULI DI INGRESSO E USCITA

20 CAVI AUDIO PROFESSIONALI

21 AVVOLGICAVO

22 RICAMBI E ACCESSORI

23 SISTEMI DI ELEVAZIONE

24 PALCHI

25 SUPPORTI LCD-PLASMA VIDEOPROIETTORI

Art. SK30



Tech Info:	
	H totale 140 cm
	13 Kg
	1 pz
	0,0670 cbm

Colours:

Nero / Black

Supporto per 3 tastiere regolabile realizzato in tubolare 45x45x1,5 mm. *Adjustable three-tier keyboard stand made of tube measuring 45x45x1,5 mm.*

Art. K20

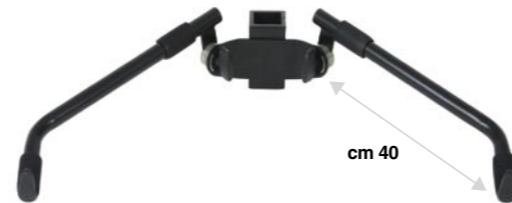

Tech Info:	
	Lunghezza: 340 mm
	3 Kg
	1 pz
	0,0191 cbm

Colours:

Nero / Black

Piano supplementare per art. SK10/20. *Additional tier suitable for art. SK10/20.*

Art. K20L



Tech Info:	
	Lunghezza: 440 mm
	3,1 Kg
	1 pz
	0,0212 cbm

Colours:

Nero / Black

Piano supplementare per art. SK10/20. *Additional tier suitable for art. SK10/20.*



SUPPORTI PER MIXER E TASTIERA
MIXER AND KEYBOARDS STANDS

Supporti per Tastiera

MENU

1 ASTE MICROFONICHE

2 SUPPORTI TASTIERA

3 **SUPPORTI PER MIXER E TASTIERA**

4 SGABELLI

5 SUPPORTI PER CHITARRE

6 ESPOSITORE PER CHITARRA E TASTIERA

7 SUPPORTI MONITOR E AMPLIFICATORI

8 SUPPORTI PER CASSE

9 LEGGII

10 SUPPORTI STRUMENTI ARIA, FIATO E CORDA

11 SUPPORTI RACK 19"

12 MOBILI RACK 19"

13 MOBILI RACK 19" MODULARI

14 ADATTATORI RACK 19"

15 SUPPORTI UNIVERSALI RACK 19"

16 SCATOLE RACK 19"

17 PANNELLI RACK 19"

18 PANNELLI PREFORATI RACK 19"

19 MODULI DI INGRESSO E USCITA

20 CAVI AUDIO PROFESSIONALI

21 AVVOLGICAVO

22 RICAMBI E ACCESSORI

23 SISTEMI DI ELEVAZIONE

24 PALCHI

25 SUPPORTI LCD-PLASMA VIDEOPROIETTORI

MENU

1 ASTE MICROFONICHE

2 SUPPORTI TASTIERA

3 **SUPPORTI PER MIXER E TASTIERA**

4 SGABELLI

5 SUPPORTI PER CHITARRE

6 ESPOSITORE PER CHITARRA E TASTIERA

7 SUPPORTI MONITOR E AMPLIFICATORI

8 SUPPORTI PER CASSE

9 LEGGII

10 SUPPORTI STRUMENTI ARIA, FIATO E CORDA

11 SUPPORTI RACK 19"

12 MOBILI RACK 19"

13 MOBILI RACK 19" MODULARI

14 ADATTATORI RACK 19"

15 SUPPORTI UNIVERSALI RACK 19"

16 SCATOLE RACK 19"

17 PANNELLI RACK 19"

18 PANNELLI PREFORATI RACK 19"

19 MODULI DI INGRESSO E USCITA

20 CAVI AUDIO PROFESSIONALI

21 AVVOLGICAVO

22 RICAMBI E ACCESSORI

23 SISTEMI DI ELEVAZIONE

24 PALCHI

25 SUPPORTI LCD-PLASMA VIDEOPROIETTORI

Art. SMT

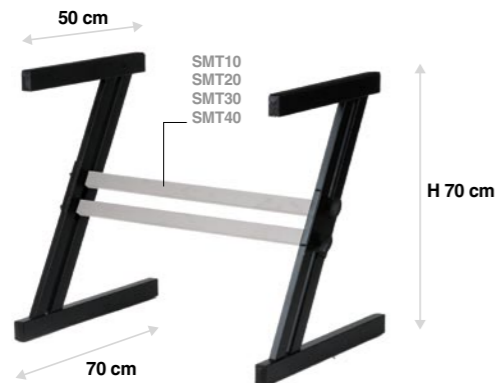

Tech Info:	
	8,0 Kg
	1 pz
	0,0368 cbm
Colours:	
Nero / Black	

Supporto per mixer e tastiera composto da 2 gambe laterali in robusto acciaio e una barra centrale intercambiabile (non inclusa).

Mixer and keyboard stand consisting of two heavy duty steel side legs and an interchangeable middle bar (not included).

SMT10 - SMT20 - SMT30 - SMT40

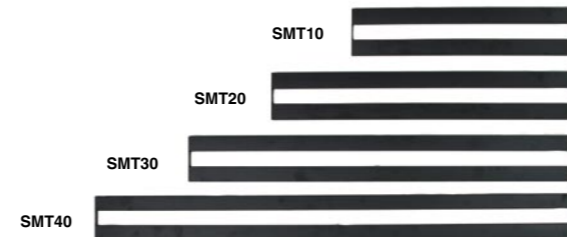

Barra centrale intercambiabile per art. SMT *Interchangeable middle bar for SMT*

	SMT10	SMT20	SMT30	SMT40
	L = 50 cm	L = 75 cm	L = 100 cm	L = 130 cm
	1,9 Kg	2,4 Kg	2,9 Kg	3,4 Kg
	1 pz	1 pz	1 pz	1 pz
	0,0029 cbm	0,0043 cbm	0,0057 cbm	0,0074 cbm
Colours:				
Nero / Black				

Art. SMT400

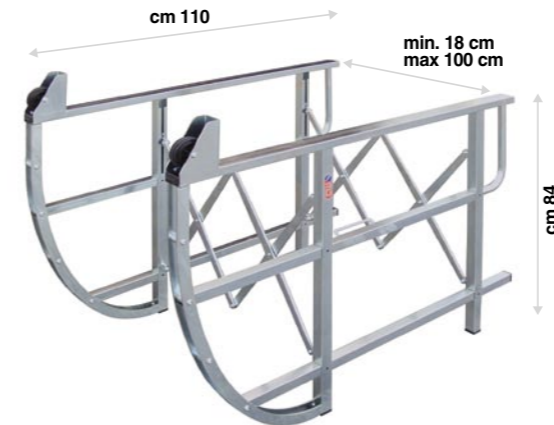

Tech Info:	
	18 min - 100 max
	31 Kg
	1 pz
	0,2337 cbm
Colours:	
Acciaio / Steel	

Supporto a slitta per mixer con sistema di aggancio regolabile.

Sledge type mixer stand with adjustable hooking system.

Art. SMT500

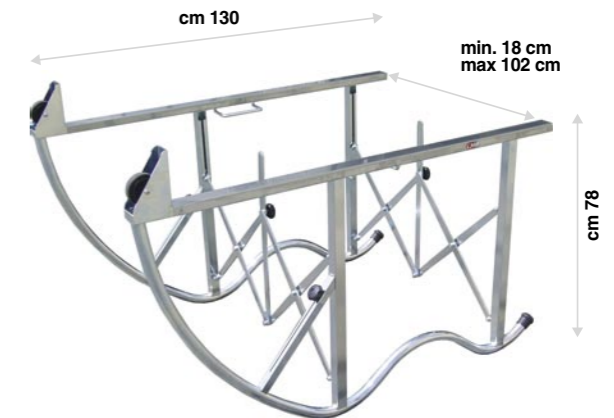

Tech Info:	
	18 min - 102 max
	31 Kg
	1 pz
	0,3181cbm
Colours:	
Acciaio / Steel	

Supporto per mixer a slitta per mixer di grandi dimensioni, con sistema di aggancio regolabile, fermi di sicurezza e perni antiribaltamento.

Sledge type mixer stand, for big dimensions mixers, with adjustable hooking system and 2 safety systems.

Art. SMTIER



Tech Info:	
	2,1 Kg
	1 pz
	0,0184 cbm
Colours:	
Nero / Black	

Coppia di supporti aggiuntivi per art. SMT 10/20/30/40. *Additional pair of second tiers suitable for art. SMT10/20/30/40.*

Art. SMBASE



Tech Info:	
	4,7 Kg
	1 pz
	0,0184 cbm
Colours:	
Nero / Black	

Coppia di mensole per monitor per art. SMT 10/20/30/40. *Pair of monitor shelves suitable for art SMT10/20/30/40.*

Art. SMT260



Tech Info:	
	66x49x72 cm
	12,8 Kg
	1 pz
	0,0710 cbm
Colours:	
Nero / Black	

Supporto universale per mixer e tastiera regolabile in ampiezza e in altezza, realizzato in tubolare 25x25x1,2 mm.

Universal height and width adjustable mixer and keyboard stand made of tube measuring 25x25x1,2 mm.

Art. SMT300

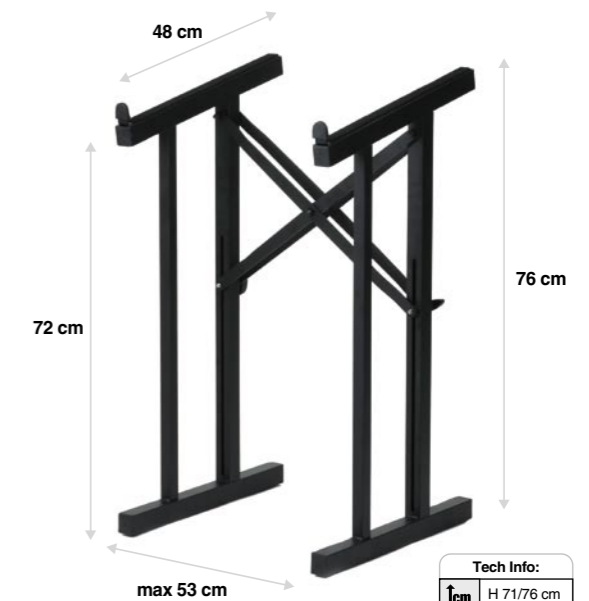

Tech Info:	
	H 71/76 cm am. max 53
	7,9 Kg
	1 pz
	0,0448 cbm
Colours:	
Nero / Black	

Supporto regolabile per mixer a barre incrociate.

Adjustable mixer stand with crossing bars.



MUSICAL ACCESSORIES

SGABELLI
BENCHES

Sgabellini

MENU	
1	ASTE MICROFONICHE
2	SUPPORTI TASTIERA
3	SUPPORTI PER MIXER E TASTIERA
4	SGABELLI
5	SUPPORTI PER CHITARRE
6	ESPOSITORE PER CHITARRA E TASTIERA
7	SUPPORTI MONITOR E AMPLIFICATORI
8	SUPPORTI PER CASSE
9	LEGGII
10	SUPPORTI STRUMENTI ARIA, FIATO E CORDA
11	SUPPORTI RACK 19"
12	MOBILI RACK 19"
13	MOBILI RACK 19" MODULARI
14	ADATTATORI RACK 19"
15	SUPPORTI UNIVERSALI RACK 19"
16	SCATOLE RACK 19"
17	PANNELLI RACK 19"
18	PANNELLI PREFORATI RACK 19"
19	MODULI DI INGRESSO E USCITA
20	CAVI AUDIO PROFESSIONALI
21	AVVOLGICAVO
22	RICAMBI E ACCESSORI
23	SISTEMI DI ELEVAZIONE
24	PALCHI
25	SUPPORTI LCD-PLASMA VIDEOPROIETTORI

MENU	
ASTE MICROFONICHE	1
SUPPORTI TASTIERA	2
SUPPORTI PER MIXER E TASTIERA	3
SGABELLI	4
SUPPORTI PER CHITARRE	5
ESPOSITORE PER CHITARRA E TASTIERA	6
SUPPORTI MONITOR E AMPLIFICATORI	7
SUPPORTI PER CASSE	8
LEGGII	9
SUPPORTI STRUMENTI ARIA, FIATO E CORDA	10
SUPPORTI RACK 19"	11
MOBILI RACK 19"	12
MOBILI RACK 19" MODULARI	13
ADATTATORI RACK 19"	14
SUPPORTI UNIVERSALI RACK 19"	15
SCATOLE RACK 19"	16
PANNELLI RACK 19"	17
PANNELLI PREFORATI RACK 19"	18
MODULI DI INGRESSO E USCITA	19
CAVI AUDIO PROFESSIONALI	20
AVVOLGICAVO	21
RICAMBI E ACCESSORI	22
SISTEMI DI ELEVAZIONE	23
PALCHI	24
SUPPORTI LCD-PLASMA VIDEOPROIETTORI	25

Art. SG10



Tech Info:	
	H 72/77 cm
	5,4 Kg
	1 pz
	0,0675 cbm

Colours:	
Nero / Black	

Sgabello regolabile con poggia piedi.
Adjustable stool with footrest.

Art. SG50



Colours:	
Nero / Black	

Tech Info:	
	H min 0 cm H max 41 cm
	5,5 Kg
	1 pz
	0,0363 cbm

Sgabello regolabile per tastiera, con seduta in finta pelle.
Adjustable leatherette keyboard bench.

Art. SG70



Colours:	
Nero / Black	

Tech Info:	
	H min 0 cm H max 41 cm
	4 Kg
	1 pz
	0,0363 cbm

Panchetta fissa per tastiera, con seduta in finta pelle.
Fixed leatherette keyboard bench.

Art. SG50V



Colours:	
Nero / Black	

Tech Info:	
	H min 0 cm H max 41 cm
	5,5 Kg
	1 pz
	0,0363 cbm

Sgabello regolabile per tastiera, con seduta in velluto.
Adjustable black velvet keyboard bench.

Art. SG60



Colours:	
Nero / Black	

Tech Info:	
	H 41 cm
	4,9 Kg
	1 pz
	0,0363 cbm

Panchetta fissa per tastiera, con seduta in finta pelle.
Fixed leatherette keyboard bench.



SUPPORTI PER CHITARRE
MUSICAL ACCESSORIES
GUITARS STANDS

Supporti per Chitarre

MENU

1	ASTE MICROFONICHE
2	SUPPORTI TASTIERA
3	SUPPORTI PER MIXER E TASTIERA
4	SGABELLI
5	SUPPORTI PER CHITARRE
6	ESPOSITORE PER CHITARRA E TASTIERA
7	SUPPORTI MONITOR E AMPLIFICATORI
8	SUPPORTI PER CASSE
9	LEGGII
10	SUPPORTI STRUMENTI FIATO E CORDA
11	SUPPORTI RACK 19"
12	MOBILI RACK 19"
13	MOBILI RACK 19" MODULARI
14	ADATTATORI RACK 19"
15	SUPPORTI UNIVERSALI RACK 19"
16	SCATOLE RACK 19"
17	PANNELLI RACK 19"
18	PANNELLI PREFORATI RACK 19"
19	MODULI DI INGRESSO E USCITA
20	CAVI AUDIO PROFESSIONALI
21	AVVOLGICAVO
22	RICAMBI E ACCESSORI
23	SISTEMI DI ELEVAZIONE
24	PALCHI
25	SUPPORTI LCD-PLASMA VIDEOPROIETTORI

MENU

1	ASTE MICROFONICHE
2	SUPPORTI TASTIERA
3	SUPPORTI PER MIXER E TASTIERA
4	SGABELLI
5	SUPPORTI PER CHITARRE
6	ESPOSITORE PER CHITARRA E TASTIERA
7	SUPPORTI MONITOR E AMPLIFICATORI
8	SUPPORTI PER CASSE
9	LEGGII
10	SUPPORTI STRUMENTI FIATO E CORDA
11	SUPPORTI RACK 19"
12	MOBILI RACK 19"
13	MOBILI RACK 19" MODULARI
14	ADATTATORI RACK 19"
15	SUPPORTI UNIVERSALI RACK 19"
16	SCATOLE RACK 19"
17	PANNELLI RACK 19"
18	PANNELLI PREFORATI RACK 19"
19	MODULI DI INGRESSO E USCITA
20	CAVI AUDIO PROFESSIONALI
21	AVVOLGICAVO
22	RICAMBI E ACCESSORI
23	SISTEMI DI ELEVAZIONE
24	PALCHI
25	SUPPORTI LCD-PLASMA VIDEOPROIETTORI

Art. SC51



Supporto a muro per chitarra con braccio d'appoggio interamente ricoperto in gomma

Wall guitar hanger with support arm entirely covered in rubber.

Tech Info:	
L. 17 cm	
0,25 Kg (1pz)	
2 pz	
0,0027 cbm	
Colours:	
Nero / Black	

Art. SC52



Supporto a muro per chitarra con braccio d'appoggio interamente ricoperto in gomma

Wall guitar hanger with support arm entirely covered in rubber.

Tech Info:	
L. 28 cm	
0,35 Kg (1pz)	
2 pz	
0,0053 cbm	
Colours:	
Nero / Black	

Art. SC55



Supporto regolabile a muro per chitarra con braccio d'appoggio interamente ricoperto in gomma

Adjustable wall guitar hanger with support arm entirely covered in rubber.

Tech Info:	
L. 33,5 cm	
0,35 Kg (1pz)	
2 pz	
0,0053 cbm	
Colours:	
Nero / Black	

Art. SC80



Supporto per chitarre elettriche, acustiche e bassi, con bracci d'appoggio interamente ricoperti in gomma

Bass, electric and acoustic guitar stand with support arms entirely covered in rubber.

Tech Info:	
H 38,5 mp 35 cm	
1,40 Kg (1 pz)	
2 pz	
0,0224 cbm	
Colours:	
Nero / Black	

Art. SC100



Supporto per chitarre elettriche e bassi, con bracci d'appoggio interamente ricoperti in gomma

Bass and electric guitar stand with support arms entirely covered in rubber.

Tech Info:	
H 38,5 mp 35 cm	
1,40 Kg (1 pz)	
2 pz	
0,0224 cbm	
Colours:	
Nero / Black	

Art. SC700



Supporto regolabile per chitarre elettriche e basso, con bracci d'appoggio interamente ricoperti in gomma

Adjustable bass and electric guitar stand with support arms entirely covered in rubber.

Tech Info:	
H 53/83 cm	
2,2 Kg (1 pz)	
2 pz	
0,0351cbm	
Colours:	
Nero / Black	

Art. SC200



Supporto per chitarre classiche, acustiche e folk, con bracci d'appoggio interamente ricoperti in gomma

Classic, folk and acoustic guitar stand with support arms entirely covered in rubber.

Tech Info:	
H 38,5 mp 35 cm	
1,40 Kg (1 pz)	
2 pz	
0,0224 cbm	
Colours:	
Nero / Black	

Art. SC720



Supporto regolabile per chitarre elettriche acustiche e basso, con bracci d'appoggio interamente ricoperti in gomma

Adjustable classic, acoustic and electric guitar stand with support arms entirely covered in rubber.

Tech Info:	
H 53/83 cm	
2,2 Kg (1 pz)	
2 pz	
0,0473 cbm	
Colours:	
Nero / Black	



MENU

1 ASTE MICROFONICHE

2 SUPPORTI TASTIERA

3 SUPPORTI PER MIXER E TASTIERA

4 SGABELLI

5 **SUPPORTI PER CHITARRE**

6 ESPOSITORE PER CHITARRA E TASTIERA

7 SUPPORTI MONITOR E AMPLIFICATORI

8 SUPPORTI PER CASSE

9 LEGGII

10 SUPPORTI STRUMENTI ARIA, FIATO E CORDA

11 SUPPORTI RACK 19"

12 MOBILI RACK 19"

13 MOBILI RACK 19" MODULARI

14 ADATTATORI RACK 19"

15 SUPPORTI UNIVERSALI RACK 19"

16 SCATOLE RACK 19"

17 PANNELLI RACK 19"

18 PANNELLI PREFORATI RACK 19"

19 MODULI DI INGRESSO E USCITA

20 CAVI AUDIO PROFESSIONALI

21 AVVOLGICAVO

22 RICAMBI E ACCESSORI





23 SISTEMI DI ELEVAZIONE

24 PALCHI

25 SUPPORTI LCD-PLASMA VIDEOPROIETTORI

Art. SC820



Tech Info:	
 H	53/83 cm
 3 Kg	(1 pz)
 MASTER PRICE	2 pz
	0,0473 cmb
Colours:	
Nero / Black	

Supporto doppio regolabile per chitarre elettriche e basso, con bracci d'appoggio interamente ricoperti in gomma

Double adjustable classic, acoustic and electric guitar stand with support arms entirely covered in rubber.

ESPOSITORE PER CHITARRA E TASTIERA
MUSICAL ACCESSORIES
KEYBOARDS AND GUITARS DISPLAYS

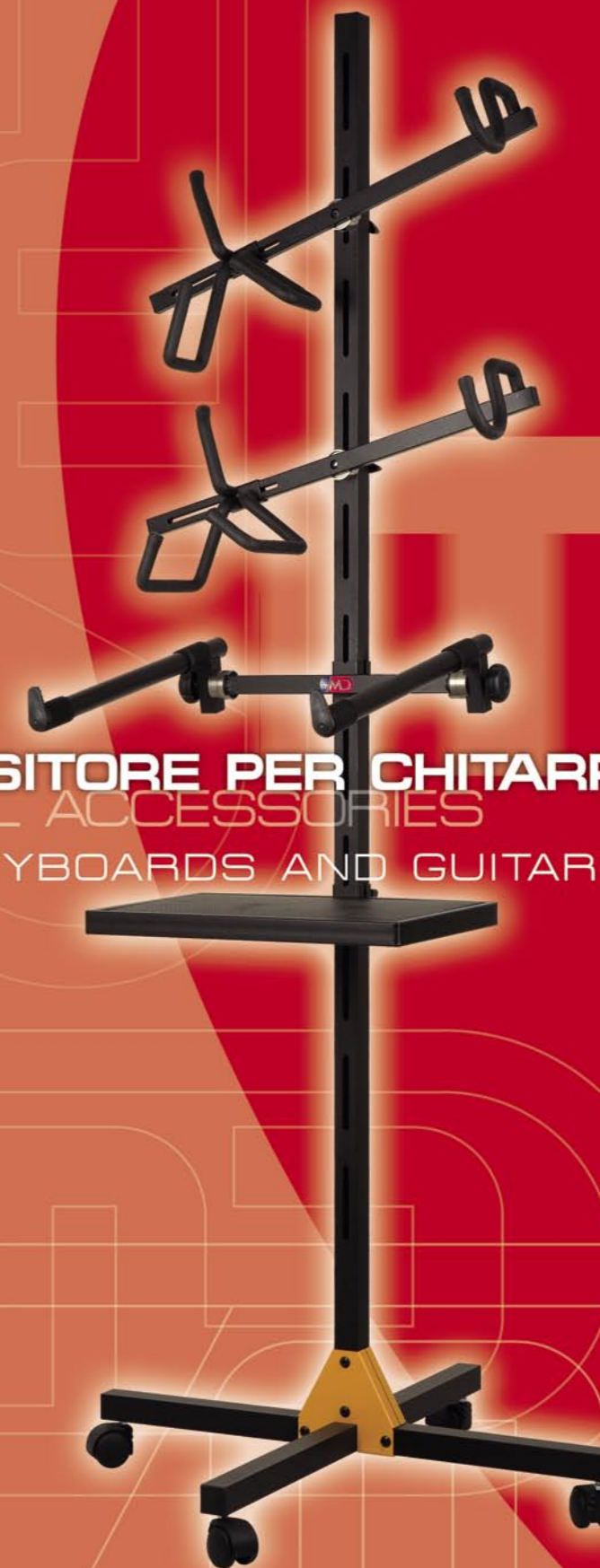

MENU

1	ASTE MICROFONICHE
2	SUPPORTI TASTIERA
3	SUPPORTI PER MIXER E TASTIERA
4	SGABELLI
5	SUPPORTI PER CHITARRE
6	ESPOSITORE PER CHITARRE E TASTIERE
7	SUPPORTI MONITOR E AMPLIFICATORI
8	SUPPORTI PER CASSE
9	LEGGII
10	SUPPORTI STRUMENTI ARIA, FIATO E CORDA
11	SUPPORTI RACK 19"
12	MOBILI RACK 19"
13	MOBILI RACK 19" MODULARI
14	ADATTATORI RACK 19"
15	SUPPORTI UNIVERSALI RACK 19"
16	SCATOLE RACK 19"
17	PANNELLI RACK 19"
18	PANNELLI PREFORATI RACK 19"
19	MODULI DI INGRESSO E USCITA
20	CAVI AUDIO PROFESSIONALI
21	AVVOLGICAVO
22	RICAMBI E ACCESSORI
23	SISTEMI DI ELEVAZIONE
24	PALCHI
25	SUPPORTI LCD-PLASMA VIDEOPROIETTORI



SCF - Versione completa
SCF - Complete version



SDS - Versione completa
SDS - Complete version

Art. SCF



Struttura in ferro per esposizione chitarre e tastiere con 4 ruote.

Iron display column for keyboards and guitars with four wheels.

Tech Info:	
H 200 cm	
7,5 Kg	
1 pz	
0,0635 cbm	

Colours:



Nero / Black

Art. SDS65



Staffa in ferro per display a parete L. 65 cm per art. SCF01/SCF02/SMT01

Wall iron bar L. 65 cm for art. SCF01/SCF02/SMT01.

Tech Info:	
H 65 cm	
2 Kg	
1 pz	
0,0082 cbm	

Colours:



Nero / Black

Art. SDS108



Staffa in ferro per display a parete L. 108 cm per art. SCF01 / SCF02 / SMT01 / SMT02

Wall iron bar L. 108 cm for art. SCF01 / SCF02 / SMT01 / SMT02.

Tech Info:	
H 108 cm	
2,5 Kg	
1 pz	
0,0134 cbm	

Colours:



Nero / Black

Art. SCF01



Supporto per chitarra elettrica con braccio d'appoggio interamente ricoperto in gomma

Electric guitar hanger with support arm entirely covered in rubber.

Tech Info:	
60x11 cm	
1,6 Kg (1 pz)	
4 pz	
0,0653 cbm	

Colours:



Nero / Black

MENU

1	ASTE MICROFONICHE
2	SUPPORTI TASTIERA
3	SUPPORTI PER MIXER E TASTIERA
4	SGABELLI
5	SUPPORTI PER CHITARRE
6	ESPOSITORE PER CHITARRE E TASTIERE
7	SUPPORTI MONITOR E AMPLIFICATORI
8	SUPPORTI PER CASSE
9	LEGGII
10	SUPPORTI STRUMENTI ARIA, FIATO E CORDA
11	SUPPORTI RACK 19"
12	MOBILI RACK 19"
13	MOBILI RACK 19" MODULARI
14	ADATTATORI RACK 19"
15	SUPPORTI UNIVERSALI RACK 19"
16	SCATOLE RACK 19"
17	PANNELLI RACK 19"
18	PANNELLI PREFORATI RACK 19"
19	MODULI DI INGRESSO E USCITA
20	CAVI AUDIO PROFESSIONALI
21	AVVOLGICAVO
22	RICAMBI E ACCESSORI
23	SISTEMI DI ELEVAZIONE
24	PALCHI
25	SUPPORTI LCD-PLASMA VIDEOPROIETTORI



MENU

- 1 ASTE MICROFONICHE
- 2 SUPPORTI TASTIERA
- 3 SUPPORTI PER MIXER E TASTIERA
- 4 SGABELLI
- 5 SUPPORTI PER CHITARRE
- 6 ESPOSITORE PER CHITARRE E TASTIERE**
- 7 SUPPORTI MONITOR E AMPLIFICATORI
- 8 SUPPORTI PER CASSE
- 9 LEGGII
- 10 SUPPORTI STRUMENTI ARIA, FIATO E CORDA
- 11 SUPPORTI RACK 19"
- 12 MOBILI RACK 19"
- 13 MOBILI RACK 19" MODULARI
- 14 ADATTATORI RACK 19"
- 15 SUPPORTI UNIVERSALI RACK 19"
- 16 SCATOLE RACK 19"
- 17 PANNELLI RACK 19"
- 18 PANNELLI PREFORATI RACK 19"
- 19 MODULI DI INGRESSO E USCITA
- 20 CAVI AUDIO PROFESSIONALI
- 21 AVVOLGICAVO
- 22 RICAMBI E ACCESSORI
- 23 SISTEMI DI ELEVAZIONE
- 24 PALCHI
- 25 SUPPORTI LCD-PLASMA VIDEOPROIETTORI

Art. SCF02



Supporto per chitarra acustica con braccio d'appoggio interamente ricoperto in gomma

Acoustic guitar hanger with support arm entirely covered in rubber.

Tech Info:	
	60x11 cm
	1,6 Kg (1 pz)
	4 pz
	0,0653 cbm

Colours:	
	Nero / Black

Art. SMT02



Ripiano medio in acciaio per monitor, mixer, lettore dvd, strumenti e accessori, con piano preforato.

Medium grided steel shelf for monitors, mixers, instruments, dvd and accessories.

Tech Info:	
	30x45 cm
	2,2 Kg
	1 pz
	0,0131 cbm

Colours:	
	Nero / Black

Art. SMT01

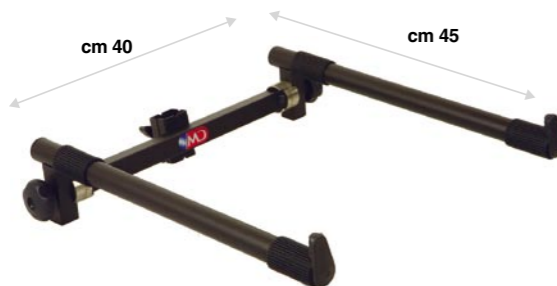

Supporto per tastiera regolabile

Adjustable keyboard tier.

Tech Info:	
	45x40 cm
	2,0 Kg
	1 pz
	0,0064 cbm

Colours:	
	Nero / Black

SUPPORTI PER AMPLIFICATORI E MONITOR
MUSICAL ACCESSORIES
AMPS AND MONITORS STANDS



Supporti Amplificatori e Monitor

MENU

1	ASTE MICROFONICHE
2	SUPPORTI TASTIERA
3	SUPPORTI PER MIXER E TASTIERA
4	SGABELLI
5	SUPPORTI PER CHITARRE
6	ESPOSITORE PER CHITARRE E TASTIERE
7	SUPPORTI MONITOR E AMPLIFICATORI
8	SUPPORTI PER CASSE
9	LEGGII
10	SUPPORTI STRUMENTI ARIA, FIATO E CORDA
11	SUPPORTI RACK 19"
12	MOBILI RACK 19"
13	MOBILI RACK 19" MODULARI
14	ADATTATORI RACK 19"
15	SUPPORTI UNIVERSALI RACK 19"
16	SCATOLE RACK 19"
17	PANNELLI RACK 19"
18	PANNELLI PREFORATI RACK 19"
19	MODULI DI INGRESSO E USCITA
20	CAVI AUDIO PROFESSIONALI
21	AVVOLGICAVO
22	RICAMBI E ACCESSORI
23	SISTEMI DI ELEVAZIONE
24	PALCHI
25	SUPPORTI LCD-PLASMA VIDEOPROIETTORI

MENU

1	ASTE MICROFONICHE
2	SUPPORTI TASTIERA
3	SUPPORTI PER MIXER E TASTIERA
4	SGABELLI
5	SUPPORTI PER CHITARRE
6	ESPOSITORE PER CHITARRE E TASTIERE
7	SUPPORTI MONITOR E AMPLIFICATORI
8	SUPPORTI PER CASSE
9	LEGGII
10	SUPPORTI STRUMENTI ARIA, FIATO E CORDA
11	SUPPORTI RACK 19"
12	MOBILI RACK 19"
13	MOBILI RACK 19" MODULARI
14	ADATTATORI RACK 19"
15	SUPPORTI UNIVERSALI RACK 19"
16	SCATOLE RACK 19"
17	PANNELLI RACK 19"
18	PANNELLI PREFORATI RACK 19"
19	MODULI DI INGRESSO E USCITA
20	CAVI AUDIO PROFESSIONALI
21	AVVOLGICAVO
22	RICAMBI E ACCESSORI
23	SISTEMI DI ELEVAZIONE
24	PALCHI
25	SUPPORTI LCD-PLASMA VIDEOPROIETTORI

Art. SAM60

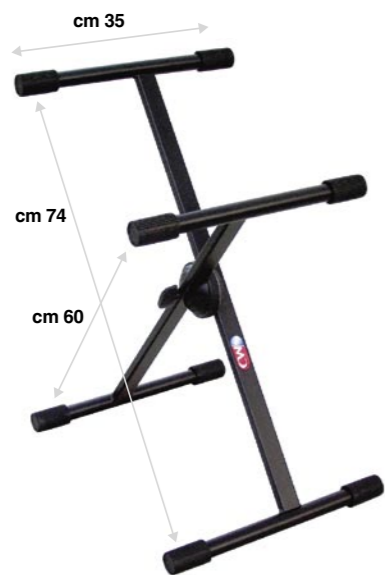

Tech Info:	
2,3 Kg (1pz)	
2 pz	
0,0578 cbm	
Colours:	
Nero / Black	

Supporto regolabile per amplificatori e monitor realizzato in tubolare 30x15x1,2 mm.

Adjustable amp and monitor stand made of tube measuring 30x15x1,2 mm.

Art. SAM62

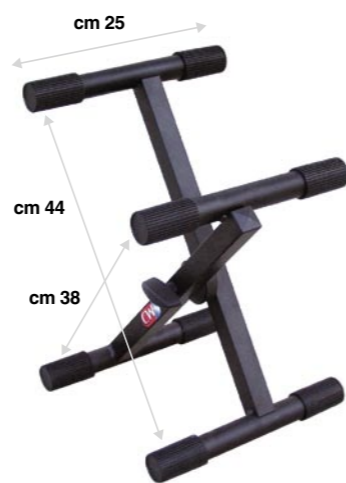

Tech Info:	
2 Kg (1pz)	
2 pz	
0,0228 cbm	
Colours:	
Nero / Black	

Supporto regolabile per monitor ideale per posizionamento di casse hi-fi.

Monitor stand suitable for hi-fi speakers.

Art. SAM65

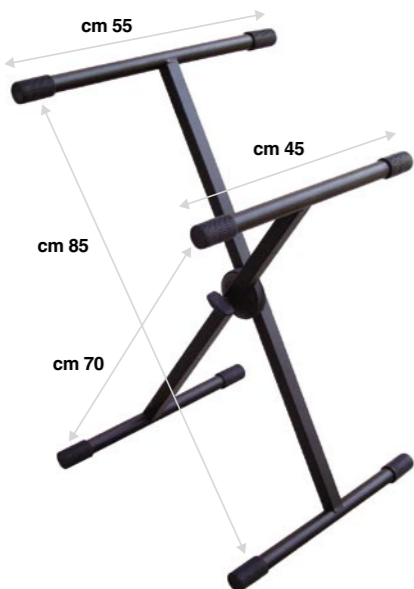

Tech Info:	
3,7 Kg (1pz)	
2 pz	
0,0812 cbm	
Colours:	
Nero / Black	

Supporto per amplificatori e monitor realizzato in tubolare 25x25x1,2 mm.

Amp and monitor stand made of tube measuring 25x25x1,2 mm.

Art. SAM70



Tech Info:	
5 Kg	
1 pz	
0,05779 cbm	
Colours:	
Nero / Black	

Supporto per monitor regolabile in altezza per monitor ideale per posizionamento di casse hi-fi.

Height adjustable monitor stand with mic boom grip.

Art. SAM80



Tech Info:	
min. 80 cm max 120 cm	
8,2 Kg	
1 pz	
0,0544 cbm	

Colours:	
Nero / Black	

Supporto inclinabile (0-15°) per monitor regolabile in altezza, dotato di 4 ruote così da permettere un facile trasporto.

Tilt and height adjustable (0-15°) monitor stand with four wheels to facilitate transportation.

Art. SAM82



Tech Info:	
min. 76 cm max 120 cm	
7 Kg	
1 pz	
0,0180 cbm	

Colours:	
Nero / Black	

Supporto per monitor, con selettore di selezione semiautomatico, regolabile in altezza da 76 a 120 cm. Il piano di appoggio è dotato di 2 asole per il passaggio di eventuale di una cinghia di sicurezza (non inclusa). Fornito in Kit.

Monitor stand, with semi automatic positioning selector, that can be adjusted in height from 76 to 120 cm. The plane has two holes for the passage of one security strap (not included). Sold in kit of assembly.



SUPPORTI PER CASSE
MUSICAL ACCESSORIES
SPEAKERS STANDS

Supporti per Casse

MENU

1 ASTE MICROFONICHE

2 SUPPORTI TASTIERA

3 SUPPORTI PER MIXER E TASTIERA

4 SGABELLI

5 SUPPORTI PER CHITARRE

6 ESPOSITORE PER CHITARRE E TASTIERE

7 SUPPORTI MONITOR E AMPLIFICATORI

8 SUPPORTI PER CASSE

9 LEGGII

10 SUPPORTI STRUMENTI ARIA, FIATO E CORDA

11 SUPPORTI RACK 19"

12 MOBILI RACK 19"

13 MOBILI RACK 19" MODULARI

14 ADATTATORI RACK 19"

15 SUPPORTI UNIVERSALI RACK 19"

16 SCATOLE RACK 19"

17 PANNELLI RACK 19"

18 PANNELLI PREFORATI RACK 19"

19 MODULI DI INGRESSO E USCITA

20 CAVI AUDIO PROFESSIONALI

21 AVVOLGICAVO

22 RICAMBI E ACCESSORI

23 SISTEMI DI ELEVAZIONE

24 PALCHI

25 SUPPORTI LCD-PLASMA VIDEOPROIETTORI

MENU

1 ASTE MICROFONICHE

2 SUPPORTI TASTIERA

3 SUPPORTI PER MIXER E TASTIERA

4 SGABELLI

5 SUPPORTI PER CHITARRE

6 ESPOSITORE PER CHITARRE E TASTIERE

7 SUPPORTI MONITOR E AMPLIFICATORI

8 SUPPORTI PER CASSE

9 LEGGII

10 SUPPORTI STRUMENTI ARIA, FIATO E CORDA

11 SUPPORTI RACK 19"

12 MOBILI RACK 19"

13 MOBILI RACK 19" MODULARI

14 ADATTATORI RACK 19"

15 SUPPORTI UNIVERSALI RACK 19"

16 SCATOLE RACK 19"

17 PANNELLI RACK 19"

18 PANNELLI PREFORATI RACK 19"

19 MODULI DI INGRESSO E USCITA

20 CAVI AUDIO PROFESSIONALI

21 AVVOLGICAVO

22 RICAMBI E ACCESSORI

23 SISTEMI DI ELEVAZIONE

24 PALCHI

25 SUPPORTI LCD-PLASMA VIDEOPROIETTORI

Art. SPC2NR



Capacità di carico:
70 Kg

Colours:
Nero / Black
ALLUMINIO ANODIZZATO



Supporto professionale nano, in alluminio, per casse, con pin di sicurezza in acciaio per evitare cadute improvvise. Dotato di sistema ammortizzante "AIR CUSHION". Completamente regolabile, una volta ripiegato può essere agevolmente riposto e trasportato.

Nano aluminium speaker stand, supplied with safety steel pin. With "AIR CUSHION" damping system. Completely adjustable.

Tech Info:	
	Dim. base: ø 660 mm H min.: 1020 mm H max.: 1500 mm
	2 Kg (1 pz)
	2 pz
	0,0375 cbm

80 cm

Art. SPC2AR



Capacità di carico:
70 Kg

Colours:
Alluminio / Aluminium
ALLUMINIO ANODIZZATO



Supporto professionale nano, in alluminio, per casse, con pin di sicurezza in acciaio per evitare cadute improvvise. Dotato di sistema ammortizzante "AIR CUSHION". Completamente regolabile, una volta ripiegato può essere agevolmente riposto e trasportato.

Nano aluminium speaker stand, supplied with safety steel pin. With "AIR CUSHION" damping system. Completely adjustable.

Tech Info:	
	Dim. base: ø 660 mm H min.: 1020 mm H max.: 1500 mm
	2 Kg (1 pz)
	2 pz
	0,0375 cbm

80 cm

Art. SPC100

Colours:
Nero / Black



Supporto professionale per casse regolabile in altezza.

Height adjustable professional speaker stand.

Tech Info:	
	Dim. base: H min.: 124 cm H max.: 193 cm
	5,6 Kg (1 pz)
	2 pz
	0,0484 cbm

Art. SPC130

Tech Info:	
	153 cm
	2,3 Kg
	1 pz
	0,0091 cbm

Colours:
Nero / Black



Supporto orizzontale di collegamento tra 2 SPC120 con possibilità di sostenere fino a 8 fari.

Horizontal connection support bar for use between two SPC120 that can hold up to 8 lights.

Art. SPC3NR



Capacità di carico:
70 Kg

Colours:
Nero / Black
ALLUMINIO ANODIZZATO



Supporto professionale in alluminio per casse, con pin di sicurezza in acciaio per evitare cadute improvvise. Dotato di sistema ammortizzante "AIR CUSHION". Completamente regolabile, una volta ripiegato può essere agevolmente riposto e trasportato.

Aluminium speaker stand, supplied with safety steel pin. With "AIR CUSHION" damping system. Completely adjustable.

Tech Info:	
	Dim. base: ø 1400 mm H min.: 1250 mm H max.: 1990 mm
	2,5 Kg
	2 pz
	0,0458 cbm

133 cm

Art. SPC3AR



Capacità di carico:
70 Kg

Colours:
Alluminio / Aluminium
ALLUMINIO ANODIZZATO



Supporto professionale in alluminio per casse, con pin di sicurezza in acciaio per evitare cadute improvvise. Dotato di sistema ammortizzante "AIR CUSHION". Completamente regolabile, una volta ripiegato può essere agevolmente riposto e trasportato.

Aluminium speaker stand, supplied with safety steel pin. With "AIR CUSHION" damping system. Completely adjustable.

Tech Info:	
	Dim. base: ø 1400 mm H min.: 1250 mm H max.: 1990 mm
	2,5 Kg
	2 pz
	0,0458 cbm

133 cm

Art. SPC120

Tech Info:	
	L min.: 153 cm L max.: 230 cm
	4,20 Kg
	1 pz
	0,0205 cbm

Colours:
Nero / Black



Supporto orizzontale telescopico con possibilità di sostenere fino a 8 fari.

Horizontal telescopic support bar that can hold up to 8 lights.

Art. SPC135

Tech Info:	
	L: 73 cm
	2 Kg
	1 pz
	0,0326 cbm

Colours:
Nero / Black



Supporto orizzontale telescopico con possibilità di sostenere fino a 4 fari.

Horizontal telescopic support bar that can hold up to 4 lights.

MENU

1 ASTE MICROFONICHE

2 SUPPORTI TASTIERA

3 SUPPORTI PER MIXER E TASTIERA

4 SGABELLI

5 SUPPORTI PER CHITARRE

6 ESPOSITORE PER CHITARRE E TASTIERE

7 SUPPORTI MONITOR E AMPLIFICATORI

8 SUPPORTI PER CASSE

9 LEGGII

10 SUPPORTI STRUMENTI ARIA, FIATO E CORDA

11 SUPPORTI RACK 19"

12 MOBILI RACK 19"

13 MOBILI RACK 19" MODULARI

14 ADATTATORI RACK 19"

15 SUPPORTI UNIVERSALI RACK 19"

16 SCATOLE RACK 19"

17 PANNELLI RACK 19"

18 PANNELLI PREFORATI RACK 19"

19 MODULI DI INGRESSO E USCITA

20 CAVI AUDIO PROFESSIONALI

21 AVVOLGICAVO

22 RICAMBI E ACCESSORI

23 SISTEMI DI ELEVAZIONE

24 PALCHI

25 SUPPORTI LCD-PLASMA VIDEOPROIETTORI

MENU

1 ASTE MICROFONICHE

2 SUPPORTI TASTIERA

3 SUPPORTI PER MIXER E TASTIERA

4 SGABELLI

5 SUPPORTI PER CHITARRE

6 ESPOSITORE PER CHITARRE E TASTIERE

7 SUPPORTI MONITOR E AMPLIFICATORI

8 SUPPORTI PER CASSE

9 LEGGII

10 SUPPORTI STRUMENTI ARIA, FIATO E CORDA

11 SUPPORTI RACK 19"

12 MOBILI RACK 19"

13 MOBILI RACK 19" MODULARI

14 ADATTATORI RACK 19"

15 SUPPORTI UNIVERSALI RACK 19"

16 SCATOLE RACK 19"

17 PANNELLI RACK 19"

18 PANNELLI PREFORATI RACK 19"

19 MODULI DI INGRESSO E USCITA

20 CAVI AUDIO PROFESSIONALI

21 AVVOLGICAVO

22 RICAMBI E ACCESSORI

23 SISTEMI DI ELEVAZIONE

24 PALCHI

25 SUPPORTI LCD-PLASMA VIDEOPROIETTORI

Art. SPC200



ø in. 37 mm

Tech Info:	
100 cm	
3,9 Kg	
1 pz	
0,0326 cbm	
Colours:	
Nero / Black	

Supporto per coppie di casse acustiche adatto per casse e luci. *Twin speaker support bar suitable for speakers and lights.*

Art. SPC202



Supporto distanziatore per casse subwoofer realizzato in tubolare 30x30x1,5. *Spacing crossbar tube measuring 30x30x1,5 for subwoofers.*

Tech Info:	
60 cm	
0,7 Kg	
1 pz	
0,0097 cbm	
Colours:	
Nero / Black	

Art. SPC205



Supporto distanziatore per casse subwoofer realizzato in tubolare 30x30x1,5. *Spacing crossbar tube measuring 30x30x1,5 for subwoofers.*

Tech Info:	
110 cm	
1,4 Kg	
1 pz	
0,0023 cbm	
Colours:	
Nero / Black	

Art. SPC200M



ø in. 37 mm

Tech Info:	
80 cm	
2,1 Kg	
1 pz	
0,0076 cbm	
Colours:	
Nero / Black	

Supporto regolabile per casse acustiche e luci. *Twin speaker support bar suitable for speakers and lights.*

Art. SPC210



ø 35 mm

ø 35 mm

Tech Info:	
L min.: 91 cm L max.: 154 cm	
1,9 Km	
2 pz	
0,0121 cbm	
Colours:	
Nero / Black	

Supporto distanziatore per casse subwoofer, regolabile, realizzato in tubolare 35/40x1,5 mm. *Spacing crossbar tube for suwoofer, adjustable, made of tube 35/40x1,5 mm.*

Art. SPC555



ø 35 mm

Tech Info:	
50,5x51,5 cm	
2,5 Kg	
2 pz	
0,0424 cbm	
Colours:	
Nero / Black	

Supporto a parete per casse acustiche, orientabile sia orizzontalmente che verticalmente con sistema brevettato che permette la regolazione millimetrica ad unico operatore senza dover rimuovere la cassa. *Corner speaker wall mount, adjustable both horizontally and vertically with patented system that permit a micro regulation without moving the speaker.*

Corner speaker wall mount, adjustable both horizontally and vertically with patented system that permit a micro regulation without moving the speaker.

Art. SPC565

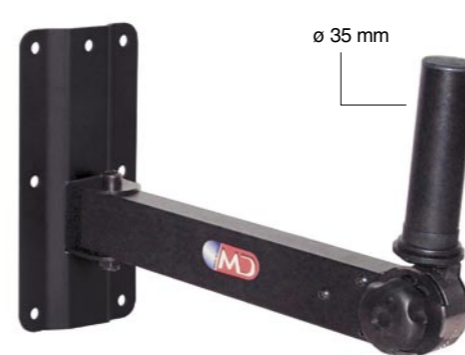

ø 35 mm

Tech Info:	
39 cm	
2,2 Kg (1 pz)	
2 pz	
0,0191 cbm	
Colours:	
Nero / Black	

Supporto a parete per casse acustiche orientabile sia orizzontalmente che verticalmente. *Wall acoustic speaker mount adjustable both horizontally and vertically.*

Wall acoustic speaker mount adjustable both horizontally and vertically.

Art. SPC560



ø 35 mm

Tech Info:	
39 cm	
2,25 Kg (1 pz)	
2 pz	
0,0191 cbm	
Colours:	
Nero / Black	

Supporto a parete per casse acustiche regolabile sia in verticale che in orizzontale. *Speaker wall mount, adjustable both horizontally and vertically.*

Speaker wall mount, adjustable both horizontally and vertically.

Art. SPC570

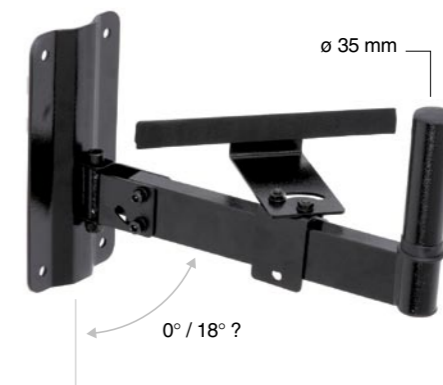

ø 35 mm

0° / 18°

Tech Info:	
39 cm	
2,9 Kg (1 pz)	
2 pz	
0,0191 cbm	
Colours:	
Nero / Black	

Supporto a parete per casse acustiche regolabile sia in verticale che in orizzontale, dotato di staffa di sicurezza. *Speaker wall mount, adjustable both horizontally and vertically, with safety bracket.*

Speaker wall mount, adjustable both horizontally and vertically, with safety bracket.

M E N U

1 ASTE MICROFONICHE

2 SUPPORTI TASTIERA

3 SUPPORTI PER MIXER E TASTIERA

4 SGABELLI

5 SUPPORTI PER CHITARRE

6 ESPOSITORE PER CHITARRE E TASTIERE

7 SUPPORTI MONITOR E AMPLIFICATORI

8 SUPPORTI PER CASSE

9 LEGGII

10 SUPPORTI STRUMENTI ARIA, FIATO E CORDA

11 SUPPORTI RACK 19"

12 MOBILI RACK 19"

13 MOBILI RACK 19" MODULARI

14 ADATTATORI RACK 19"

15 SUPPORTI UNIVERSALI RACK 19"

16 SCATOLE RACK 19"

17 PANNELLI RACK 19"

18 PANNELLI PREFORATI RACK 19"

19 MODULI DI INGRESSO E USCITA

20 CAVI AUDIO PROFESSIONALI

21 AVVOLGICAVO

22 RICAMBI E ACCESSORI

23 SISTEMI DI ELEVAZIONE

24 PALCHI

25 SUPPORTI LCD-PLASMA VIDEOPROIETTORI

M E N U

1 ASTE MICROFONICHE

2 SUPPORTI TASTIERA

3 SUPPORTI PER MIXER E TASTIERA

4 SGABELLI

5 SUPPORTI PER CHITARRE

6 ESPOSITORE PER CHITARRE E TASTIERE

7 SUPPORTI MONITOR E AMPLIFICATORI

8 SUPPORTI PER CASSE

9 LEGGII

10 SUPPORTI STRUMENTI ARIA, FIATO E CORDA

11 SUPPORTI RACK 19"

12 MOBILI RACK 19"

13 MOBILI RACK 19" MODULARI

14 ADATTATORI RACK 19"

15 SUPPORTI UNIVERSALI RACK 19"

16 SCATOLE RACK 19"

17 PANNELLI RACK 19"

18 PANNELLI PREFORATI RACK 19"

19 MODULI DI INGRESSO E USCITA

20 CAVI AUDIO PROFESSIONALI

21 AVVOLGICAVO

22 RICAMBI E ACCESSORI

23 SISTEMI DI ELEVAZIONE

24 PALCHI

25 SUPPORTI LCD-PLASMA VIDEOPROIETTORI

Art. SPC575



BREVETTATO / PATENTED

Tech Info:	
39 cm	
2,7 Kg (1 pz)	
2 pz	
0,0191 cbm	

Colours:	
Nero / Black	

Supporto a parete per casse acustiche orientabile sia orizzontalmente che verticalmente con sistema brevettato che permette la regolazione millimetrica ad unico operatore senza dover rimuovere la cassa.

Wall speaker mount, adjustable both horizontally and vertically with patented system that permit a micro regulation without moving the speaker.

Art. SPC577

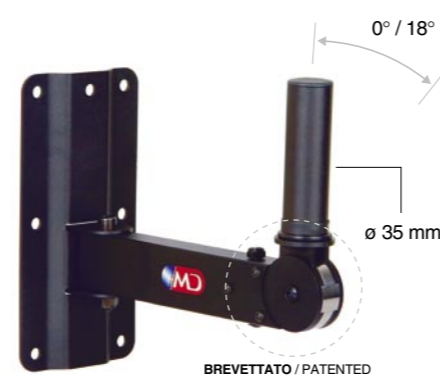

BREVETTATO / PATENTED

Tech Info:	
17 cm	
2 Kg (1pz)	
2 pz	
0,0109 cbm	

Colours:	
Nero / Black	

Supporto a parete per casse acustiche orientabile sia orizzontalmente che verticalmente con sistema brevettato che permette la regolazione millimetrica ad unico operatore senza dover rimuovere la cassa.

Wall speaker mount, adjustable both horizontally and vertically with patented system that permit a micro regulation without moving the speaker.

Art. SPC565AM



Tech Info:	
39 cm	
2,2 Kg (1pz)	
2 pz	
0,0191 cbm	

Colours:	
Nero / Black	

Supporto casse acustiche per truss orientabile sia orizzontalmente che verticalmente.

Truss speaker mount, adjustable both horizontally and vertically.

Art. SPC575AM

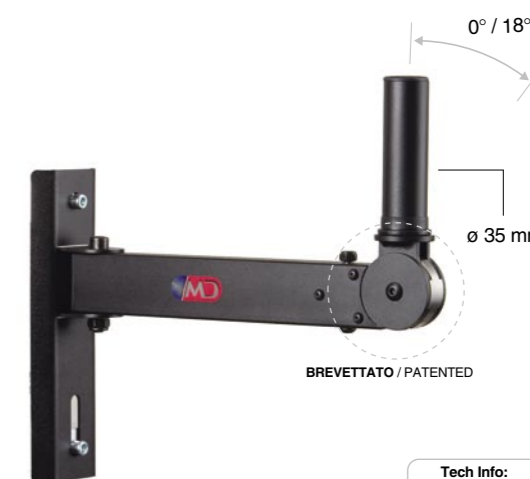

BREVETTATO / PATENTED

Tech Info:	
39 cm	
2,2 Kg(1pz)	
2 pz	
0,0191 cbm	

Colours:	
Nero / Black	

Supporto casse acustiche per truss orientabile sia orizzontalmente che verticalmente con sistema brevettato che permette la regolazione millimetrica ad unico operatore senza dover rimuovere la cassa.

Truss speaker mount, adjustable both horizontally and vertically with patented system that permit a micro regulation without moving the speaker.

Art. SPC580



ø 35 mm

Tech Info:	
50,5x51,5 cm	
2,5 Kg (1 pz)	
2 pz	
0,0212 cbm	

Colours:	
Nero / Black	

Supporto per casse acustiche a parete per angolo orientabile sia orizzontalmente che verticalmente.

Corner speaker wall mount, adjustable both horizontally and vertically.

Art. SPC585



ø 35 mm

BREVETTATO / PATENTED

Tech Info:	
50,5x51,5 cm	
2,5 Kg (1 pz)	
2 pz	
0,0212 cbm	

Colours:	
Nero / Black	

Supporto per casse acustiche a parete per angolo orientabile sia orizzontalmente che verticalmente con sistema brevettato che permette la regolazione millimetrica ad unico operatore senza dover rimuovere la cassa.

Corner speaker wall mount, adjustable both horizontally and vertically with patented system that permit a micro regulation without moving the speaker.

Art. SPC577AM



ø 35 mm

Tech Info:	
17 cm	
2 Kg (1pz)	
2 pz	
0,0109 cbm	

Colours:	
Nero / Black	

Supporto casse acustiche per truss orientabile sia orizzontalmente che verticalmente con sistema brevettato che permette la regolazione millimetrica ad unico operatore senza dover rimuovere la cassa.

Truss speaker mount, adjustable both horizontally and vertically with patented system that permit a micro regulation without moving the speaker.

Art. SPC600



Tech Info:	
H 61 / 81 cm L 43 / 64 cm	
8,7 Kg	
1 pz	
0,0459 cbm	

Colours:	
Nero / Black	

Supporto regolabile sia in ampiezza che in altezza per tastiere, sintetizzatore e sistema rack cd.

Width and height adjustable stand for keyboards, synthesizers, cd rack systems.

MENU

1 ASTE MICROFONICHE

2 SUPPORTI TASTIERA

3 SUPPORTI PER MIXER E TASTIERA

4 SGABELLI

5 SUPPORTI PER CHITARRE

6 ESPOSITORE PER CHITARRE E TASTIERE

7 SUPPORTI MONITOR E AMPLIFICATORI

8 SUPPORTI PER CASSE

9 LEGGII

10 SUPPORTI STRUMENTI ARIA, FIATO E CORDA

11 SUPPORTI RACK 19"

12 MOBILI RACK 19"

13 MOBILI RACK 19" MODULARI

14 ADATTATORI RACK 19"

15 SUPPORTI UNIVERSALI RACK 19"

16 SCATOLE RACK 19"

17 PANNELLI RACK 19"

18 PANNELLI PREFORATI RACK 19"

19 MODULI DI INGRESSO E USCITA

20 CAVI AUDIO PROFESSIONALI

21 AVVOLGICAVO

22 RICAMBI E ACCESSORI

23 SISTEMI DI ELEVAZIONE

24 PALCHI

25 SUPPORTI LCD-PLASMA VIDEOPROIETTORI

MENU

1 ASTE MICROFONICHE

2 SUPPORTI TASTIERA

3 SUPPORTI PER MIXER E TASTIERA

4 SGABELLI

5 SUPPORTI PER CHITARRE

6 ESPOSITORE PER CHITARRE E TASTIERE

7 SUPPORTI MONITOR E AMPLIFICATORI

8 SUPPORTI PER CASSE

9 LEGGII

10 SUPPORTI STRUMENTI ARIA, FIATO E CORDA

11 SUPPORTI RACK 19"

12 MOBILI RACK 19"

13 MOBILI RACK 19" MODULARI

14 ADATTATORI RACK 19"

15 SUPPORTI UNIVERSALI RACK 19"

16 SCATOLE RACK 19"

17 PANNELLI RACK 19"

18 PANNELLI PREFORATI RACK 19"

19 MODULI DI INGRESSO E USCITA

20 CAVI AUDIO PROFESSIONALI

21 AVVOLGICAVO

22 RICAMBI E ACCESSORI

23 SISTEMI DI ELEVAZIONE

24 PALCHI

25 SUPPORTI LCD-PLASMA VIDEOPROIETTORI

Art. SPC350



Tech Info:	
	60
	0,7 Kg
	1 pz
	0,0022 cbm

Colours:	
	Nero / Black

Flangia esterna in metallo inclinata da adattare ad una cassa, regolabile in tutte le direzioni.

External tilted flange designed to fit a speaker, adjustable in all directions.

Art. SPC345



Tech Info:	
	35
	0,7 Kg
	1 pz
	0,0022 cbm

Colours:	
	Nero / Black

Flangia esterna in metallo da adattare su un supporto per cassa Ø 35, regolabile in tutte le direzioni.

External flange designed to be fastened to a speaker stand Ø 35, adjustable in all directions.

Art. SPC340



Tech Info:	
	H 12 cm
	0,5 Kg
	1 pz
	0,0022 cbm

Colours:	
	Nero / Black

Flangia esterna in metallo da adattare su un supporto microfonico 5/8 W per casse di piccole dimensioni, regolabile in tutte le direzioni.

External metal flange designed to be fastened to a 5/8 w mic boom for small speakers, adjustable in all directions.

Art. SPC370



Tech Info:	
	H 31 cm
	0,78 Kg (1pz)
	2 pz
	0,0056 cbm

Colours:	
	Nero / Black

Flangia esterna in metallo, dotata di snodo con arresto di sicurezza per alloggiare su un supporto cassa (tubo di Ø 35 mm) una cassa di medie dimensioni; inclinabile in tutte le direzioni da 0 a 35°.

External tilted flange designed to be fastened to a speaker stand Ø 35. It fits a medium speaker, adjustable in all directions from 0 to 35°.

Art. SPC10



Tech Info:	
	56,5x31 cm
	3,8 Kg
	1 pz
	0,0215 cbm

Colours:	
	Nero / Black

Staffa in metallo per diffusori.
Metal bracket for diffusers.

Art. SPC12



Tech Info:	
	64,5x37 cm
	4,8 Kg
	1 pz
	0,0305 cbm

Colours:	
	Nero / Black

Staffa in metallo per diffusori.
Metal bracket for diffusers.

Art. SPC15



Tech Info:	
	73x43 cm
	5,8 Kg
	1 pz
	0,0372 cbm

Colours:	
	Nero / Black

Staffa in metallo per diffusori.
Metal bracket for diffusers.



Leggii

MUSICAL ACCESSORIES **LEGGII**
SHEET MUSIC STANDS

MENU

1 ASTE MICROFONICHE

2 SUPPORTI TASTIERA

3 SUPPORTI PER MIXER E TASTIERA

4 SGABELLI

5 SUPPORTI PER CHITARRE

6 ESPOSITORE PER CHITARRE E TASTIERE

7 SUPPORTI MONITOR E AMPLIFICATORI

8 SUPPORTI PER CASSE

9 LEGGII

10 SUPPORTI STRUMENTI ARIA, FIATO E CORDA

11 SUPPORTI RACK 19"

12 MOBILI RACK 19"

13 MOBILI RACK 19" MODULARI

14 ADATTATORI RACK 19"

15 SUPPORTI UNIVERSALI RACK 19"

16 SCATOLE RACK 19"

17 PANNELLI RACK 19"

18 PANNELLI PREFORATI RACK 19"

19 MODULI DI INGRESSO E USCITA

20 CAVI AUDIO PROFESSIONALI

21 AVVOLGICAVO

22 RICAMBI E ACCESSORI

23 SISTEMI DI ELEVAZIONE

24 PALCHI

25 SUPPORTI LCD-PLASMA VIDEOPROIETTORI

MENU

1 ASTE MICROFONICHE

2 SUPPORTI TASTIERA

3 SUPPORTI PER MIXER E TASTIERA

4 SGABELLI

5 SUPPORTI PER CHITARRE

6 ESPOSITORE PER CHITARRE E TASTIERE

7 SUPPORTI MONITOR E AMPLIFICATORI

8 SUPPORTI PER CASSE

9 LEGGII

10 SUPPORTI STRUMENTI ARIA, FIATO E CORDA

11 SUPPORTI RACK 19"

12 MOBILI RACK 19"

13 MOBILI RACK 19" MODULARI

14 ADATTATORI RACK 19"

15 SUPPORTI UNIVERSALI RACK 19"

16 SCATOLE RACK 19"

17 PANNELLI RACK 19"

18 PANNELLI PREFORATI RACK 19"

19 MODULI DI INGRESSO E USCITA

20 CAVI AUDIO PROFESSIONALI

21 AVVOLGICAVO

22 RICAMBI E ACCESSORI

23 SISTEMI DI ELEVAZIONE

24 PALCHI

25 SUPPORTI LCD-PLASMA VIDEOPROIETTORI

Art. PL34



Leggio professionale con appoggia-spartiti preforato e regolabile; poggia su ampia base tripode.

Professional music sheet stand with perforated and orientable music holder; it has a wide tripod base.

Colours:	
Nero / Black	

Tech Info:	
57,5x36x14 cm	
4 Kg	
1 pz	
0,0332 cbm	

Art. L220

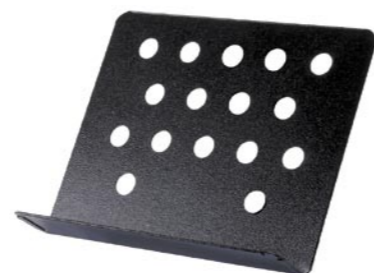

Leggio in metallo preforato per spartiti da adattare su supporto microfonico 5/8W.

Perforated metal sheet music stand designed to be fastened to a 5/8W mic stand.

Tech Info:	
23x28 cm	
1,7 Kg (1 pz)	
2 pz	
0,0085 cbm	

Colours:	
Nero / Black	

Art. L340



Leggio professionale in metallo preforato per spartiti da adattare su supporto microfonico 5/8W.

Professional perforated metal sheet music stand designed to be fastened to a 5/8W mic stand.

Tech Info:	
33,5x45 cm	
1,7 Kg (1 pz)	
2 pz	
0,0220 cbm	

Colours:	
Nero / Black	

Art. LM10N



Portalamпада pieghevole, facilmente agganciabile ad ogni leggio, dotato di cavo e spina.

Pliable lamp, easily attachable to every music stand, provided of cable and thorn.

Tech Info:	
H 33 cm	
0,5 Kg	
1 pz	
0,0037 cbm	

Colours:	
Nero / Black	

Art. L320



Leggio in metallo preforato per spartiti da adattare su supporto microfonico 5/8W.

Perforated metal sheet music stand designed to be fastened to a 5/8W mic stand.

Tech Info:	
33,5x45 cm	
1,7 Kg (1 pz)	
2 pz	
0,0220 cbm	

Colours:	
Nero / Black	

Art. L330



Leggio professionale in metallo da adattare su supporto microfonico 5/8W.

Professional metal sheet music stand designed to be fastened to a 5/8W mic stand.

Tech Info:	
33,5x45 cm	
1,7 Kg (1 pz)	
2 pz	
0,0220 cbm	

Colours:	
Nero / Black	

Art. LM10A



Portalamпада pieghevole, facilmente agganciabile ad ogni leggio, dotato di cavo e spina.

Pliable lamp, easily attachable to every music stand, provided of cable and thorn.

Tech Info:	
H 33 cm	
0,5 Kg	
1 pz	
0,0037 cbm	

Colours:	
Alluminio / Aluminium	



**SUPPORTI PER STRUMENTI
AD ARIA, FIATO E CORDA**
MUSICAL ACCESSORIES
ACCORDION, SAXS AND VIOLINS STANDS

Supporti per Strumenti
ad Aria, Fiato e Corda

MENU

1	ASTE MICROFONICHE
2	SUPPORTI TASTIERA
3	SUPPORTI PER MIXER E TASTIERA
4	SGABELLI
5	SUPPORTI PER CHITARRE
6	ESPOSITORE PER CHITARRE E TASTIERE
7	SUPPORTI MONITOR E AMPLIFICATORI
8	SUPPORTI PER CASSE
9	LEGGII
10	SUPPORTI STRUMENTI ARIA, FIATO E CORDA
11	SUPPORTI RACK 19"
12	MOBILI RACK 19"
13	MOBILI RACK 19" MODULARI
14	ADATTATORI RACK 19"
15	SUPPORTI UNIVERSALI RACK 19"
16	SCATOLE RACK 19"
17	PANNELLI RACK 19"
18	PANNELLI PREFORATI RACK 19"
19	MODULI DI INGRESSO E USCITA
20	CAVI AUDIO PROFESSIONALI
21	AVVOLGICAVO
22	RICAMBI E ACCESSORI
23	SISTEMI DI ELEVAZIONE
24	PALCHI
25	SUPPORTI LCD-PLASMA VIDEOPROIETTORI

MENU

1	ASTE MICROFONICHE
2	SUPPORTI TASTIERA
3	SUPPORTI PER MIXER E TASTIERA
4	SGABELLI
5	SUPPORTI PER CHITARRE
6	ESPOSITORE PER CHITARRE E TASTIERE
7	SUPPORTI MONITOR E AMPLIFICATORI
8	SUPPORTI PER CASSE
9	LEGGII
10	SUPPORTI STRUMENTI ARIA, FIATO E CORDA
11	SUPPORTI RACK 19"
12	MOBILI RACK 19"
13	MOBILI RACK 19" MODULARI
14	ADATTATORI RACK 19"
15	SUPPORTI UNIVERSALI RACK 19"
16	SCATOLE RACK 19"
17	PANNELLI RACK 19"
18	PANNELLI PREFORATI RACK 19"
19	MODULI DI INGRESSO E USCITA
20	CAVI AUDIO PROFESSIONALI
21	AVVOLGICAVO
22	RICAMBI E ACCESSORI
23	SISTEMI DI ELEVAZIONE
24	PALCHI
25	SUPPORTI LCD-PLASMA VIDEOPROIETTORI

Art. SF50

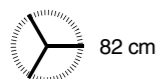

Tech Info:	
H min. 78 cm H max. 114 cm	
6,5 Kg	
1 pz	
0,0514 cbm	
Colours:	
Nero / Black	

Supporto universale regolabile per organetto, a base tripode richiudibile, regolabile in altezza con ausilio a molla, tasselli di protezione in gomma morbida.

Universal small accordion stand with tripod base, height-adjustable with spring help, with soft rubber inserts.

Art. SF100

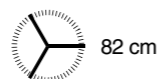

Tech Info:	
H min. 78 cm H max. 114 cm	
7 Kg	
1 pz	
0,0514 cbm	
Colours:	
Nero / Black	

Supporto universale regolabile per fisarmonica a base tripode richiudibile, regolabile in altezza con ausilio a molla, tasselli di protezione in gomma morbida.

Universal accordion stand with tripod base, height-adjustable with spring help, with soft rubber inserts.

Art. SFC900



Tech Info:	
H min. 37 cm H max. 55,5 cm	
1,8 Kg	
1 pz	
0,0115 cbm	
Colours:	
Nero / Black	

Supporto regolabile per violino con braccio d'appoggio interamente ricoperto in gomma.

Adjustable violin stand with support arm entirely covered in rubber.

Art. SFC40



Tech Info:	
H min. 33 cm H max. 35 cm	
1,8 Kg	
1 pz	
0,0184 cbm	
Colours:	
Nero / Black	

Supporto regolabile per sax a contralto con braccio d'appoggio interamente ricoperto in gomma.

Adjustable sax and alto sax stand with support arm entirely covered in rubber.

Art. SFC50



Tech Info:	
H min. 33 cm H max. 50 cm	
1,8 Kg	
1 pz	
0,0184 cbm	
Colours:	
Nero / Black	

Supporto regolabile per sax tenore con braccio d'appoggio interamente ricoperto in gomma.

Adjustable tenor sax stand with support arm entirely covered in rubber.



SUPPORTI RACK 19"
MUSICAL ACCESSORIES
19" RACK STANDS

Supporti Rack 19"

MENU

1 ASTE MICROFONICHE

2 SUPPORTI TASTIERA

3 SUPPORTI PER MIXER E TASTIERA

4 SGABELLI

5 SUPPORTI PER CHITARRE

6 ESPOSITORE PER CHITARRE E TASTIERE

7 SUPPORTI MONITOR E AMPLIFICATORI

8 SUPPORTI PER CASSE

9 LEGGII

10 SUPPORTI STRUMENTI ARIA, FIATO E CORDA

11 SUPPORTI RACK 19"

12 MOBILI RACK 19"

13 MOBILI RACK 19" MODULARI

14 ADATTATORI RACK 19"

15 SUPPORTI UNIVERSALI RACK 19"

16 SCATOLE RACK 19"

17 PANNELLI RACK 19"

18 PANNELLI PREFORATI RACK 19"

19 MODULI DI INGRESSO E USCITA

20 CAVI AUDIO PROFESSIONALI

21 AVVOLGICAVO

22 RICAMBI E ACCESSORI

23 SISTEMI DI ELEVAZIONE

24 PALCHI

25 SUPPORTI LCD-PLASMA VIDEOPROIETTORI

MENU

1 ASTE MICROFONICHE

2 SUPPORTI TASTIERA

3 SUPPORTI PER MIXER E TASTIERA

4 SGABELLI

5 SUPPORTI PER CHITARRE

6 ESPOSITORE PER CHITARRE E TASTIERE

7 SUPPORTI MONITOR E AMPLIFICATORI

8 SUPPORTI PER CASSE

9 LEGGII

10 SUPPORTI STRUMENTI FIATO E CORDA

11 SUPPORTI RACK 19"

12 MOBILI RACK 19"

13 MOBILI RACK 19" MODULARI

14 ADATTATORI RACK 19"

15 SUPPORTI UNIVERSALI RACK 19"

16 SCATOLE RACK 19"

17 PANNELLI RACK 19"

18 PANNELLI PREFORATI RACK 19"

19 MODULI DI INGRESSO E USCITA

20 CAVI AUDIO PROFESSIONALI

21 AVVOLGICAVO

22 RICAMBI E ACCESSORI

23 SISTEMI DI ELEVAZIONE

24 PALCHI

25 SUPPORTI LCD-PLASMA VIDEOPROIETTORI

Art. SR089



Tech Info:	
cm	45,5x38,5x53 cm
Kg	2,6 Kg
MASTER PACK	1 pz
cbm	0,0034 cbm

Colours:	
Nero / Black	

Supporto rack 19" da tavolo, inclinabile da 90° a 75°, a 8 unità - adatto per studi di registrazione e arredamento.

Table 8-space 19" rack stand, from 90° to 75°, for recording studios and home furnishing.

Art. SR1208



Tech Info:	
cm	125x58,5x54 cm
Kg	10 Kg
MASTER PACK	1 pz
cbm	0,0135 cbm

Colours:	
Nero / Black	

Supporto rack 19" a 12 e 8 unità realizzato in metallo 40x25, dotato di 4 ruote, adatto per studi di registrazione e arredamento.

20-space 40x20 19" rack stand complete with wheels, suitable for recording studios and home furnishing.

Art. SR20A



Tech Info:	
cm	135x54x59 cm
Kg	10 Kg
MASTER PACK	1 pz
cbm	0,0844 cbm

Colours:	
Nero / Black	

Supporto rack 19" a 20 unità realizzato in metallo 40x20, con 4 ruote, adatto per studi di registrazione.

20-space 19" metal rack stand complete with 4 wheels, suitable for recording studios. Sold in Kit of assembly.

Art. SR26



Tech Info:	
cm	142x64x55,5 cm
Kg	16 Kg
MASTER PACK	1 pz
cbm	0,0410 cbm

Colours:	
Nero / Black	

Supporto rack 19" a 26 unità realizzato in metallo 50x30, con 4 ruote, adatto per palchi e studi di registrazione.

26-space 19" metal rack stand complete of 4 wheels, completely adjustable, suitable for stages and recording studios.

Art. SR20



Tech Info:	
cm	119x44x50 cm
Kg	11 Kg
MASTER PACK	1 pz
cbm	0,0844 cbm

Colours:	
Nero / Black	

Supporto rack 19" a 20 unità, con 2 ruote posteriori, adatto per studi di registrazione e come espositore per negozi.

20-space 19" rack stand complete with 2 rear wheels suitable for recording studios.

Art. SRCK



Tech Info:	
cm	40x54 cm
Kg	2,9 Kg
MASTER PACK	1 pz
cbm	0,0154 cbm

Colours:	
Nero / Black	

Piano in lamiera per art. SR20

Sheet metal shelf, suitable for article SR20.

Art. SR28



Tech Info:	
cm	129x57,5x53 cm
Kg	12,5 Kg
MASTER PACK	1 pz
cbm	0,0844 cbm

Colours:	
Nero / Black	

Supporto rack 19" a 28 unità realizzato in metallo 40x20, con porta oggetti anteriore, dotato di 2 ruote posteriori, adatto a studi di registrazione.

28-space 19" 40x20 metal rack stand complete with 2 rear wheels, suitable for recording studios.



MENU

1 ASTE MICROFONICHE

2 SUPPORTI TASTIERA

3 SUPPORTI PER MIXER E TASTIERA

4 SGABELLI

5 SUPPORTI PER CHITARRE

6 ESPOSITORE PER CHITARRE E TASTIERE

7 SUPPORTI MONITOR E AMPLIFICATORI

8 SUPPORTI PER CASSE

9 LEGGII

10 SUPPORTI STRUMENTI ARIA, FIATO E CORDA

11 SUPPORTI RACK 19"

12 MOBILI RACK 19"

13 MOBILI RACK 19" MODULARI

14 ADATTATORI RACK 19"

15 SUPPORTI UNIVERSALI RACK 19"

16 SCATOLE RACK 19"

17 PANNELLI RACK 19"

18 PANNELLI PREFORATI RACK 19"

19 MODULI DI INGRESSO E USCITA

20 CAVI AUDIO PROFESSIONALI

21 AVVOLGICAVO

22 RICAMBI E ACCESSORI

23 SISTEMI DI ELEVAZIONE

24 PALCHI

25 SUPPORTI LCD-PLASMA VIDEOPROIETTORI

Art. WS10



Workstation professionale, realizzata in acciaio, legno e inox, adatta per studi di registrazione, completa di due appoggi laterali per casse, un supporto anteriore regolabile per LCD con attacco VESA 75x75 e 100x100 e 2 barre rack frontali da 5 unità. Può supportare fino a 3 schermi LCD.

Professional workstation made of steel, stainless steel and wood. Suitable for recording studios. Complete of two speaker mounts, two 5 units 19" rack bars and one LCD mount with 75x75 and 100x100 VESA adapter. It can support until 3 LCD monitors.

Tech Info:	
	Dimensioni piano: 130x70 cm
	33,1 Kg
	1 pz
	0,1019 cbm
Colours:	
	Nero silver
	Black silver

Art. WS10-PSCH



Supporto aggiuntivo anteriore regolabile per LCD con attacco VESA 75x75 e 100x100

Additional LCD mount with 75x75 and 100x100 VESA adapter.

Tech Info:	
	1,1 Kg
	1 pz
	0,0043 cbm
Colours:	
	Nero silver
	Black silver



MOBILI RACK 19"

MUSICAL ACCESSORIES

19" RACK UNITS

Mobili Rack 19"

MENU

1 ASTE MICROFONICHE

2 SUPPORTI TASTIERA

3 SUPPORTI PER MIXER E TASTIERA

4 SGABELLI

5 SUPPORTI PER CHITARRE

6 ESPOSITORE PER CHITARRE E TASTIERE

7 SUPPORTI MONITOR E AMPLIFICATORI

8 SUPPORTI PER CASSE

9 LEGGII

10 SUPPORTI STRUMENTI ARIA, FIATO E CORDA

11 SUPPORTI RACK 19"

12 MOBILI RACK 19"

13 MOBILI RACK 19" MODULARI

14 ADATTATORI RACK 19"

15 SUPPORTI UNIVERSALI RACK 19"

16 SCATOLE RACK 19"

17 PANNELLI RACK 19"

18 PANNELLI PREFORATI RACK 19"

19 MODULI DI INGRESSO E USCITA

20 CAVI AUDIO PROFESSIONALI

21 AVVOLGICAVO

22 RICAMBI E ACCESSORI

23 SISTEMI DI ELEVAZIONE

24 PALCHI

25 SUPPORTI LCD-PLASMA VIDEOPROIETTORI

MENU

1 ASTE MICROFONICHE

2 SUPPORTI TASTIERA

3 SUPPORTI PER MIXER E TASTIERA

4 SGABELLI

5 SUPPORTI PER CHITARRE

6 ESPOSITORE PER CHITARRE E TASTIERE

7 SUPPORTI MONITOR E AMPLIFICATORI

8 SUPPORTI PER CASSE

9 LEGGII

10 SUPPORTI STRUMENTI ARIA, FIATO E CORDA

11 SUPPORTI RACK 19"

12 MOBILI RACK 19"

13 MOBILI RACK 19" MODULARI

14 ADATTATORI RACK 19"

15 SUPPORTI UNIVERSALI RACK 19"

16 SCATOLE RACK 19"

17 PANNELLI RACK 19"

18 PANNELLI PREFORATI RACK 19"

19 MODULI DI INGRESSO E USCITA

20 CAVI AUDIO PROFESSIONALI

21 AVVOLGICAVO

22 RICAMBI E ACCESSORI

23 SISTEMI DI ELEVAZIONE

24 PALCHI

25 SUPPORTI LCD-PLASMA VIDEOPROIETTORI

Art. ST8



cm 43

Mobile professionale rack 19" da 8 unità.

8 spaces professional 19" rack unit.

Tech Info:	
cm	47x56x43 cm
KG	15,9 Kg
MASTER PACK	1 pz
	0,0413 cbm

Colours:

Nero / Black

Art. ST12



cm 43

Mobile professionale rack 19" da 12 unità.

12 spaces professional rack unit.

Tech Info:	
cm	64x56x43 cm
KG	18,9 Kg
MASTER PACK	1 pz
	0,0413 cbm

Colours:

Nero / Black

Art. ST30



cm 43

Mobile professionale rack 19" da 30 unità.

30 spaces professional rack unit.

Tech Info:	
cm	135x56x43 cm
KG	33,3 Kg
MASTER PACK	1 pz
	0,0751 cbm

Colours:

Nero / Black

Art. STK8



Sportello in lamiera con serratura per ST8.

Sheet metal door with lock for article ST8.

Tech Info:	
cm	37,5x49 cm
KG	3,1 Kg
MASTER PACK	1 pz
	0,0080 cbm

Colours:

Nero / Black

Art. ST18



cm 43

Mobile professionale rack 19" da 18 unità.

18 spaces professional rack unit.

Tech Info:	
cm	90x56x43 cm
KG	23,2 Kg
MASTER PACK	1 pz
	0,0581 cbm

Colours:

Nero / Black

Art. ST24

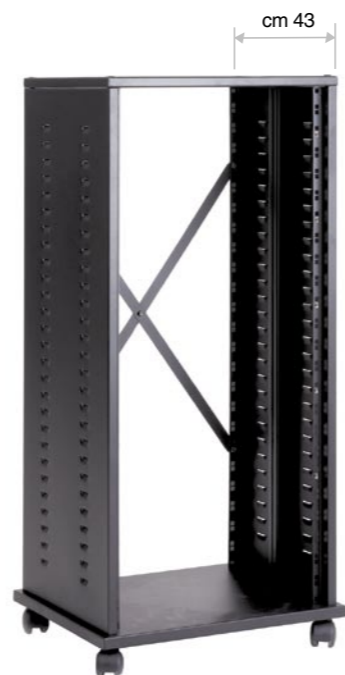

cm 43

Mobile professionale rack 19" da 24 unità.

24 spaces professional rack unit.

Tech Info:	
cm	118x56x43 cm
KG	28,2 Kg
MASTER PACK	1 pz
	0,0616 cbm

Colours:

Nero / Black

Art. STK12



Sportello in lamiera con serratura per ST12.

Sheet metal door with lock for article ST12.

Tech Info:	
cm	55x49 cm
KG	4,4 Kg
MASTER PACK	1 pz
	0,0115 cbm

Colours:

Nero / Black

Art. STK18



Sportello in lamiera con serratura per ST18.

Sheet metal door with lock for article ST18.

Tech Info:	
cm	82x49 cm
KG	5,7 Kg
MASTER PACK	1 pz
	0,0179 cbm

Colours:

Nero / Black

MENU

1 ASTE MICROFONICHE

2 SUPPORTI TASTIERA

3 SUPPORTI PER MIXER E TASTIERA

4 SGABELLI

5 SUPPORTI PER CHITARRE

6 ESPOSITORE PER CHITARRE E TASTIERE

7 SUPPORTI MONITOR E AMPLIFICATORI

8 SUPPORTI PER CASSE

9 LEGGII

10 SUPPORTI STRUMENTI ARIA, FIATO E CORDA

11 SUPPORTI RACK 19"

12 MOBILI RACK 19"

13 MOBILI RACK 19" MODULARI

14 ADATTATORI RACK 19"

15 SUPPORTI UNIVERSALI RACK 19"

16 SCATOLE RACK 19"

17 PANNELLI RACK 19"

18 PANNELLI PREFORATI RACK 19"

19 MODULI DI INGRESSO E USCITA

20 CAVI AUDIO PROFESSIONALI

21 AVVOLGICAVO

22 RICAMBI E ACCESSORI

23 SISTEMI DI ELEVAZIONE

24 PALCHI

25 SUPPORTI LCD-PLASMA VIDEOPROIETTORI

MENU

1 ASTE MICROFONICHE

2 SUPPORTI TASTIERA

3 SUPPORTI PER MIXER E TASTIERA

4 SGABELLI

5 SUPPORTI PER CHITARRE

6 ESPOSITORE PER CHITARRE E TASTIERE

7 SUPPORTI MONITOR E AMPLIFICATORI

8 SUPPORTI PER CASSE

9 LEGGII

10 SUPPORTI STRUMENTI ARIA, FIATO E CORDA

11 SUPPORTI RACK 19"

12 MOBILI RACK 19"

13 MOBILI RACK 19" MODULARI

14 ADATTATORI RACK 19"

15 SUPPORTI UNIVERSALI RACK 19"

16 SCATOLE RACK 19"

17 PANNELLI RACK 19"

18 PANNELLI PREFORATI RACK 19"

19 MODULI DI INGRESSO E USCITA

20 CAVI AUDIO PROFESSIONALI

21 AVVOLGICAVO

22 RICAMBI E ACCESSORI

23 SISTEMI DI ELEVAZIONE

24 PALCHI

25 SUPPORTI LCD-PLASMA VIDEOPROIETTORI

Art. STK24



Sportello in lamiera con serratura per articolo ST24.

Sheet metal door with lock for article ST24.

Tech Info:	
	108x49 cm
	7,3 Kg
	1 pz
	0,0235 cbm

Colours:	
	Nero / Black

Art. STK30



Sportello in lamiera con serratura per articolo ST30.

Sheet metal door with lock for article ST30.

Tech Info:	
	134x49 cm
	9,9 Kg
	1 pz
	0,0290 cbm

Colours:	
	Nero / Black

Art. STKP18

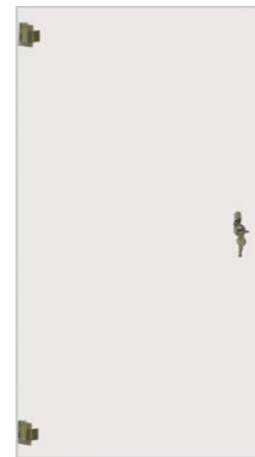

PLEXIGLASS

Sportello in plexiglass con serratura per articolo ST18.
Plexiglass door with lock for article ST18.

Tech Info:	
	89x49 cm
	2,7 Kg
	1 pz
	0,0217 cbm

Art. STKP24

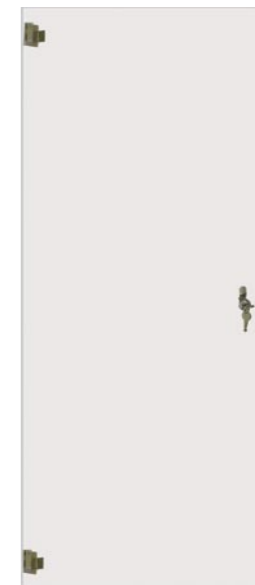

PLEXIGLASS

Sportello in plexiglass con serratura per articolo ST24.
Plexiglass door with lock for article ST24.

Tech Info:	
	108x49 cm
	3,6 Kg
	1 pz
	0,0217 cbm

Art. STKP8

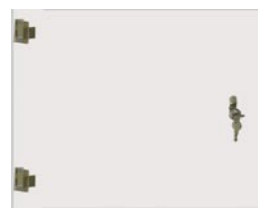

PLEXIGLASS

Sportello in plexiglass con serratura per articolo ST8.

Plexiglass door with lock for article ST8.

Tech Info:	
	37x49 cm
	1,3 Kg
	1 pz
	0,0080 cbm

Art. STKP12

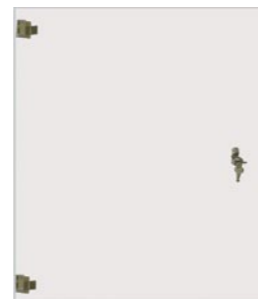

PLEXIGLASS

Sportello in plexiglass con serratura per articolo ST12.

Plexiglass door with lock for article ST12.

Tech Info:	
	55x49 cm
	1,7 Kg
	1 pz
	0,0115 cbm

Art. STKP30

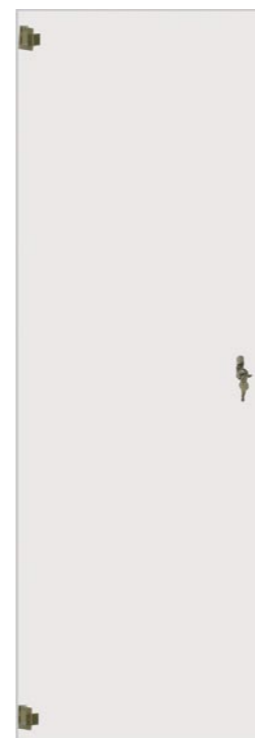

PLEXIGLASS

Sportello in plexiglass con serratura per articolo ST30.
Plexiglass door with lock for article ST30.

Tech Info:	
	49,8x135,2 cm
	3,7 Kg
	1 pz
	0,0290 cbm

Art. STKV8



VETRO TEMPERATO
TEMPERED GLASS

Sportello in vetro temperato con serratura per articolo ST8

Tempered glass door with lock for article ST8.

Tech Info:	
	37x49 cm
	2 Kg
	1 pz
	0,0080 cbm

MENU	
1	ASTE MICROFONICHE
2	SUPPORTI TASTIERA
3	SUPPORTI PER MIXER E TASTIERA
4	SGABELLI
5	SUPPORTI PER CHITARRE
6	ESPOSITORE PER CHITARRE E TASTIERE
7	SUPPORTI MONITOR E AMPLIFICATORI
8	SUPPORTI PER CASSE
9	LEGGII
10	SUPPORTI STRUMENTI ARIA, FIATO E CORDA
11	SUPPORTI RACK 19"
12	MOBILI RACK 19"
13	MOBILI RACK 19" MODULARI
14	ADATTATORI RACK 19"
15	SUPPORTI UNIVERSALI RACK 19"
16	SCATOLE RACK 19"
17	PANNELLI RACK 19"
18	PANNELLI PREFORATI RACK 19"
19	MODULI DI INGRESSO E USCITA
20	CAVI AUDIO PROFESSIONALI
21	AVVOLGICAVO
22	RICAMBI E ACCESSORI
23	SISTEMI DI ELEVAZIONE
24	PALCHI
25	SUPPORTI LCD-PLASMA VIDEOPROIETTORI

MENU	
1	ASTE MICROFONICHE
2	SUPPORTI TASTIERA
3	SUPPORTI PER MIXER E TASTIERA
4	SGABELLI
5	SUPPORTI PER CHITARRE
6	ESPOSITORE PER CHITARRE E TASTIERE
7	SUPPORTI MONITOR E AMPLIFICATORI
8	SUPPORTI PER CASSE
9	LEGGII
10	SUPPORTI STRUMENTI ARIA, FIATO E CORDA
11	SUPPORTI RACK 19"
12	MOBILI RACK 19"
13	MOBILI RACK 19" MODULARI
14	ADATTATORI RACK 19"
15	SUPPORTI UNIVERSALI RACK 19"
16	SCATOLE RACK 19"
17	PANNELLI RACK 19"
18	PANNELLI PREFORATI RACK 19"
19	MODULI DI INGRESSO E USCITA
20	CAVI AUDIO PROFESSIONALI
21	AVVOLGICAVO
22	RICAMBI E ACCESSORI
23	SISTEMI DI ELEVAZIONE
24	PALCHI
25	SUPPORTI LCD-PLASMA VIDEOPROIETTORI

Art. STKV12



VETRO TEMPERATO
TEMPERED GLASS

Tech Info:	
55x49 cm	
3,5 Kg	
1 pz	
0,0115 cbm	

Sportello in vetro temperato con serratura per articolo ST12.
Tempered glass door with lock for article ST12.

Art. STKV18

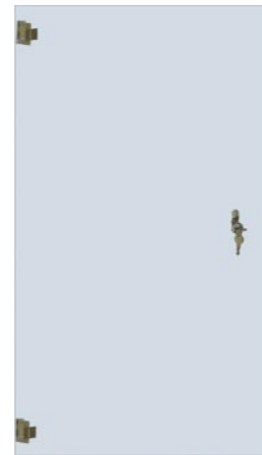

VETRO TEMPERATO
TEMPERED GLASS

Tech Info:	
82x49 cm	
4,5 Kg	
1 pz	
0,0134	

Sportello in vetro temperato con serratura per articolo ST18.
Tempered glass door with lock for article ST18.

Art. STKV24

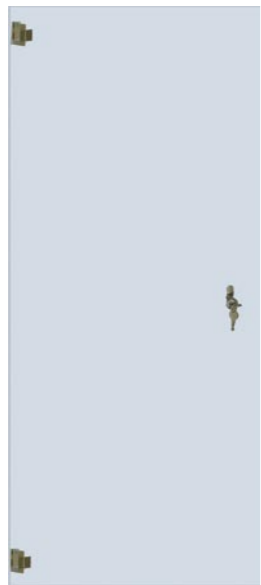

VETRO TEMPERATO
TEMPERED GLASS

Tech Info:	
108x49 cm	
5,4 Kg	
1 pz	
0,0217 cbm	

Sportello in vetro temperato con serratura per articolo ST24.
Tempered glass door with lock for article ST24.

Art. STKV30



VETRO TEMPERATO
TEMPERED GLASS

Tech Info:	
49,8x135,2 cm	
6,4 Kg	
1 pz	
0,0290 cbm	

Sportello in vetro temperato con serratura per articolo ST30.
Tempered glass door with lock for article ST30.

Art. PRK2



Tech Info:	
48,5x9 cm	
0,4 kg	
1	
0,0012	

Colours:	
Nero / Black	

Pannello rack 2 unità di chiusura posteriore per art ST8/ST12/ST18/ST24/ST30.
2 units rack panel suitable to close the backdoor of rack stands ST8/12/18/24/30

Art. PRK6



Tech Info:	
48,5x26,5 cm	
1,4 Kg	
1	
0,0034	

Colours:	
Nero / Black	

Pannello rack 6 unità di chiusura posteriore per art ST8/ST12/ST18/ST24/ST30.
6 units rack panel suitable to close the backdoor of rack stands ST8/12/18/24/30

Art. PRK8



Tech Info:	
48,5x35,5 cm	
1,7 Kg	
1	
0,0045	

Colours:	
Nero / Black	

Pannello rack 8 unità di chiusura posteriore per art ST8/ST12/ST18/ST24/ST30.
8 units rack panel suitable to close the backdoor of rack stands ST8/12/18/24/30

MENU

1 ASTE MICROFONICHE

2 SUPPORTI TASTIERA

3 SUPPORTI PER MIXER E TASTIERA

4 SGABELLI

5 SUPPORTI PER CHITARRE

6 ESPOSITORE PER CHITARRE E TASTIERE

7 SUPPORTI MONITOR E AMPLIFICATORI

8 SUPPORTI PER CASSE

9 LEGGII

10 SUPPORTI STRUMENTI ARIA, FIATO E CORDA

11 SUPPORTI RACK 19"

12 MOBILI RACK 19"

13 MOBILI RACK 19" MODULARI

14 ADATTATORI RACK 19"

15 SUPPORTI UNIVERSALI RACK 19"

16 SCATOLE RACK 19"

17 PANNELLI RACK 19"

18 PANNELLI PREFORATI RACK 19"

19 MODULI DI INGRESSO E USCITA

20 CAVI AUDIO PROFESSIONALI

21 AVVOLGICAVO

22 RICAMBI E ACCESSORI

23 SISTEMI DI ELEVAZIONE

24 PALCHI

25 SUPPORTI LCD-PLASMA VIDEOPROIETTORI

MENU

1 ASTE MICROFONICHE

2 SUPPORTI TASTIERA

3 SUPPORTI PER MIXER E TASTIERA

4 SGABELLI

5 SUPPORTI PER CHITARRE

6 ESPOSITORE PER CHITARRE E TASTIERE

7 SUPPORTI MONITOR E AMPLIFICATORI

8 SUPPORTI PER CASSE

9 LEGGII

10 SUPPORTI STRUMENTI ARIA, FIATO E CORDA

11 SUPPORTI RACK 19"

12 MOBILI RACK 19"

13 MOBILI RACK 19" MODULARI

14 ADATTATORI RACK 19"

15 SUPPORTI UNIVERSALI RACK 19"

16 SCATOLE RACK 19"

17 PANNELLI RACK 19"

18 PANNELLI PREFORATI RACK 19"

19 MODULI DI INGRESSO E USCITA

20 CAVI AUDIO PROFESSIONALI

21 AVVOLGICAVO

22 RICAMBI E ACCESSORI

23 SISTEMI DI ELEVAZIONE

24 PALCHI

25 SUPPORTI LCD-PLASMA VIDEOPROIETTORI

Art. ST8-50



Mobile professionale rack 19" da 8 unità.

8 spaces professional rack unit.

Tech Info:	
56x50x47 cm	
16,9 Kg	
1 pz	
0,0572 cbm	

Colours:

Nero / Black

Art. ST12-50



Mobile professionale rack 19" da 12 unità.

24 spaces professional rack unit.

Tech Info:	
56x50x64 cm	
20,9 Kg	
1 pz	
0,0572 cbm	

Colours:

Nero / Black

Art. ST30-50



Mobile professionale rack 19" da 30 unità.

30 spaces professional rack unit.

Tech Info:	
56x50x135	
34,4 Kg	
1 pz	
0,1089 cbm	

Colours:

Nero / Black

Art. STKP8-50



PLEXIGLASS

Sportello in plexiglass con serratura per ST18-50.

Plexiglass door with lock for article ST18-50.

Tech Info:	
37x49 cm	
1,3 Kg	
1 pz	
0,0080 cbm	

Art. ST18-50



Mobile professionale rack 19" da 18 unità.

18 spaces professional rack unit.

Tech Info:	
56x50x90 cm	
24,2 Kg	
1 pz	
0,0804 cbm	

Colours:

Nero / Black

Art. ST24-50



Mobile professionale rack 19" da 24 unità.

24 spaces professional rack unit.

Tech Info:	
56x50x118	
29,2 Kg	
1 pz	
0,0894 cbm	

Colours:

Nero / Black

Art. STKP12-50



PLEXIGLASS

Sportello in plexiglass con serratura per articolo ST12-50.

Plexiglass door with lock for article ST12-50.

Tech Info:	
55x49 cm	
1,7 Kg	
1 pz	
0,0115 cbm	

Art. STKP18-50



PLEXIGLASS

Sportello in plexiglass con serratura per articolo ST18-50.

Plexiglass door with lock for article ST18-50.

Tech Info:	
89x49 cm	
2,7 Kg	
1 pz	
0,013 cbm	

MENU	
1	ASTE MICROFONICHE
2	SUPPORTI TASTIERA
3	SUPPORTI PER MIXER E TASTIERA
4	SGABELLI
5	SUPPORTI PER CHITARRE
6	ESPOSITORE PER CHITARRE E TASTIERE
7	SUPPORTI MONITOR E AMPLIFICATORI
8	SUPPORTI PER CASSE
9	LEGGII
10	SUPPORTI STRUMENTI ARIA, FIATO E CORDA
11	SUPPORTI RACK 19"
12	MOBILI RACK 19"
13	MOBILI RACK 19" MODULARI
14	ADATTATORI RACK 19"
15	SUPPORTI UNIVERSALI RACK 19"
16	SCATOLE RACK 19"
17	PANNELLI RACK 19"
18	PANNELLI PREFORATI RACK 19"
19	MODULI DI INGRESSO E USCITA
20	CAVI AUDIO PROFESSIONALI
21	AVVOLGICAVO
22	RICAMBI E ACCESSORI
23	SISTEMI DI ELEVAZIONE
24	PALCHI
25	SUPPORTI LCD-PLASMA VIDEOPROIETTORI

MENU	
1	ASTE MICROFONICHE
2	SUPPORTI TASTIERA
3	SUPPORTI PER MIXER E TASTIERA
4	SGABELLI
5	SUPPORTI PER CHITARRE
6	ESPOSITORE PER CHITARRE E TASTIERE
7	SUPPORTI MONITOR E AMPLIFICATORI
8	SUPPORTI PER CASSE
9	LEGGII
10	SUPPORTI STRUMENTI ARIA, FIATO E CORDA
11	SUPPORTI RACK 19"
12	MOBILI RACK 19"
13	MOBILI RACK 19" MODULARI
14	ADATTATORI RACK 19"
15	SUPPORTI UNIVERSALI RACK 19"
16	SCATOLE RACK 19"
17	PANNELLI RACK 19"
18	PANNELLI PREFORATI RACK 19"
19	MODULI DI INGRESSO E USCITA
20	CAVI AUDIO PROFESSIONALI
21	AVVOLGICAVO
22	RICAMBI E ACCESSORI
23	SISTEMI DI ELEVAZIONE
24	PALCHI
25	SUPPORTI LCD-PLASMA VIDEOPROIETTORI

Art. STKP24-50



PLEXIGLASS

Tech Info:	
108x49 cm	
3,6 Kg	
1 pz	
0,018 cbm	

Sportello in plexiglass con serratura per articolo ST18-50.
Plexiglass door with lock for article ST18-50.

Art. STKP30-50

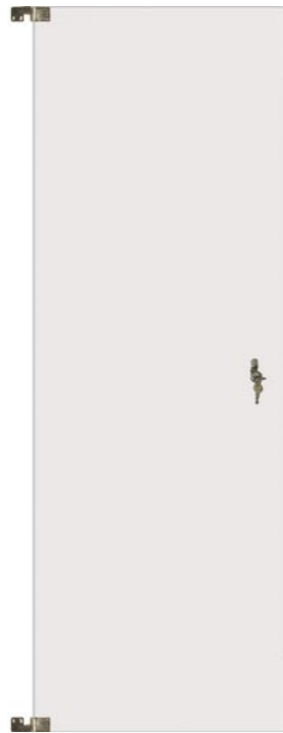

PLEXIGLASS

Tech Info:	
50,8x134 cm	
3,9 Kg	
1 pz	
0,0290 cbm	

Sportello in plexiglass con serratura per articolo ST30-50.
Plexiglass door with lock for article ST30-50.

Art. PRK8-50



Pannello rack 19" da 8 unità di chiusura posteriore per art. ST8-50.
8 units 19" rack panel suitable to close the backside of ST8-50

Tech Info:	
49x4,2x36	
3 Kg	
1 pz	
0,00962 cbm	

Art. PRK12-50



Pannello rack 19" da 12 unità di chiusura posteriore per art. ST12-50.
12 units 19" rack panel suitable to close the backside of ST12-50

Tech Info:	
49x4,2x54	
4,2 Kg	
1 pz	
0,0143 cbm	

Art. PRK18-50



Pannello rack 19" da 18 unità di chiusura posteriore per art. ST18-50.

18 units 19" rack panel suitable to close the backside of ST18-50

Tech Info:	
49x4,2x80,5	
6,3 Kg	
1 pz	
0,0271 cbm	

Colours:

Nero / Black

Art. PRK30-50



Pannello rack 19" da 30 unità di chiusura posteriore per art. ST30-50.

30 units 19" rack panel suitable to close the backside of ST30-50

Tech Info:	
49x4,2x133,5	
10,45 Kg	
1 pz	
0,0446 cbm	

Colours:

Nero / Black

Art. PRK24-50



Pannello rack 19" da 24 unità di chiusura posteriore per art. ST24-50.

24 units 19" rack panel suitable to close the backside of ST24-50.

Tech Info:	
49x4,2x107,5	
7,8 Kg	
1 pz	
0,0358 cbm	

Colours:

Nero / Black



MOBILI RACK 19" MODULARI
MUSICAL ACCESSORIES
MODULAR 19" RACK UNITS

Mobili Rack 19" Modulari

MENU

1 ASTE MICROFONICHE

2 SUPPORTI TASTIERA

3 SUPPORTI PER MIXER E TASTIERA

4 SGABELLI

5 SUPPORTI PER CHITARRE

6 ESPOSITORE PER CHITARRE E TASTIERE

7 SUPPORTI MONITOR E AMPLIFICATORI

8 SUPPORTI PER CASSE

9 LEGGII

10 SUPPORTI STRUMENTI ARIA, FIATO E CORDA

11 SUPPORTI RACK 19"

12 MOBILI RACK 19"

13 MOBILI RACK 19" MODULARI

14 ADATTATORI RACK 19"

15 SUPPORTI UNIVERSALI RACK 19"

16 SCATOLE RACK 19"

17 PANNELLI RACK 19"

18 PANNELLI PREFORATI RACK 19"

19 MODULI DI INGRESSO E USCITA

20 CAVI AUDIO PROFESSIONALI

21 AVVOLGICAVO

22 RICAMBI E ACCESSORI

23 SISTEMI DI ELEVAZIONE

24 PALCHI

25 SUPPORTI LCD-PLASMA VIDEOPROIETTORI

MENU

1 ASTE MICROFONICHE

2 SUPPORTI TASTIERA

3 SUPPORTI PER MIXER E TASTIERA

4 SGABELLI

5 SUPPORTI PER CHITARRE

6 ESPOSITORE PER CHITARRE E TASTIERE

7 SUPPORTI MONITOR E AMPLIFICATORI

8 SUPPORTI PER CASSE

9 LEGGII

10 SUPPORTI STRUMENTI ARIA, FIATO E CORDA

11 SUPPORTI RACK 19"

12 MOBILI RACK 19"

13 MOBILI RACK 19" MODULARI

14 ADATTATORI RACK 19"

15 SUPPORTI UNIVERSALI RACK 19"

16 SCATOLE RACK 19"

17 PANNELLI RACK 19"

18 PANNELLI PREFORATI RACK 19"

19 MODULI DI INGRESSO E USCITA

20 CAVI AUDIO PROFESSIONALI

21 AVVOLGICAVO

22 RICAMBI E ACCESSORI

23 SISTEMI DI ELEVAZIONE

24 PALCHI

25 SUPPORTI LCD-PLASMA VIDEOPROIETTORI

Art. ST10MX



Tech Info:
40x55x54 cm
8 Kg
1 pz
0,0305cbm

Colours:
Nero / Black

Modulo superiore rack 19" a 10 unità per mixer.
10 space top module 19" rack for mixers.

Art. ST14MD



Tech Info:
71x55x54 cm
12,7 Kg
1 pz
0,0593 cbm

Colours:
Nero / Black

Modulo centrale per rack 19" - 14 unità.
14 space middle 19" rack module.

Art. ST10TOP



Tech Info:
62x55x54 cm
12,9 Kg
1 pz
0,0593 cbm

Colours:
Nero / Black

Modulo superiore rack 19" 10 unità.
10 space top 19" rack module.

Art. ST14BS



Tech Info:
62x55x54 cm
12,9 Kg
1 pz
0,0593 cbm

Colours:
Nero / Black

Modulo base rack 19" con ruote 14 unità.
14 space base 19" rack module with wheels.

Art. ST10BS



Tech Info:
62x55x54 cm
13,1 Kg
1 pz
0,0593 cbm

Colours:
Nero / Black

Modulo base rack 19" da 10 unità con ruote.
10 space 19" rack module with wheels.

Art. STPRO



Tech Info:
54x54 cm
3,1 Kg
1 pz
0,0101 cbm

Colours:
Nero / Black

Coperchio in metallo con pannello preforato.
Metal top with perforated panel.



Versione completa / Complete version

Art. ST-SPC



Tech Info:
29,5x29,5x10
1,45 Kg
1 pz
0,00765 cbm

Colours:
Nero / Black

Piano portaoggetti girevole in acciaio.
Compatibile con tutti i mobili rack serie ST e SMR.
Service steel swivel shelf. Suitable for all rack stands ST and SMR series



MENU

- 1 ASTE MICROFONICHE
- 2 SUPPORTI TASTIERA
- 3 SUPPORTI PER MIXER E TASTIERA
- 4 SGABELLI
- 5 SUPPORTI PER CHITARRE
- 6 ESPOSITORE PER CHITARRE E TASTIERE
- 7 SUPPORTI MONITOR E AMPLIFICATORI
- 8 SUPPORTI PER CASSE
- 9 LEGGII
- 10 SUPPORTI STRUMENTI ARIA, FIATO E CORDA
- 11 SUPPORTI RACK 19"
- 12 MOBILI RACK 19"
- 13 **MOBILI RACK 19" MODULARI**
- 14 ADATTATORI RACK 19"
- 15 SUPPORTI UNIVERSALI RACK 19"
- 16 SCATOLE RACK 19"
- 17 PANNELLI RACK 19"
- 18 PANNELLI PREFORATI RACK 19"
- 19 MODULI DI INGRESSO E USCITA
- 20 CAVI AUDIO PROFESSIONALI
- 21 AVVOLGICAVO
- 22 RICAMBI E ACCESSORI
- 23 SISTEMI DI ELEVAZIONE
- 24 PALCHI
- 25 SUPPORTI LCD-PLASMA VIDEOPROIETTORI

Art. SMR10



Tech Info:	
	48x54x48 cm
	8 Kg
	1 pz
	0,028 cbm

Colours:	
	Nero / Black

Modulo superiore rack 19" a 10 unità.
10 space top 19" rack module.



Versione completa / Complete version

Art. SMR10B



Tech Info:	
	63x54x48 cm
	10,7 Kg
	1 pz
	0,0282 cbm

Colours:	
	Nero / Black

Modulo base rack 19" a 10 unità con ruote.
10 space base 19" rack module with castors.



ADATTATORI RACK 19"
MUSICAL ACCESSORIES
19" RACK ADAPTERS



Adattatori Rack 19"

MENU

1	ASTE MICROFONICHE
2	SUPPORTI TASTIERA
3	SUPPORTI PER MIXER E TASTIERA
4	SGABELLI
5	SUPPORTI PER CHITARRE
6	ESPOSITORE PER CHITARRE E TASTIERE
7	SUPPORTI MONITOR E AMPLIFICATORI
8	SUPPORTI PER CASSE
9	LEGGII
10	SUPPORTI STRUMENTI ARIA, FIATO E CORDA
11	SUPPORTI RACK 19"
12	MOBILI RACK 19"
13	MOBILI RACK 19" MODULARI
14	ADATTATORI RACK 19"
15	SUPPORTI UNIVERSALI RACK 19"
16	SCATOLE RACK 19"
17	PANNELLI RACK 19"
18	PANNELLI PREFORATI RACK 19"
19	MODULI DI INGRESSO E USCITA
20	CAVI AUDIO PROFESSIONALI
21	AVVOLGICAVO
22	RICAMBI E ACCESSORI
23	SISTEMI DI ELEVAZIONE
24	PALCHI
25	SUPPORTI LCD-PLASMA VIDEOPROIETTORI

MENU

1	ASTE MICROFONICHE
2	SUPPORTI TASTIERA
3	SUPPORTI PER MIXER E TASTIERA
4	SGABELLI
5	SUPPORTI PER CHITARRE
6	ESPOSITORE PER CHITARRE E TASTIERE
7	SUPPORTI MONITOR E AMPLIFICATORI
8	SUPPORTI PER CASSE
9	LEGGII
10	SUPPORTI STRUMENTI ARIA, FIATO E CORDA
11	SUPPORTI RACK 19"
12	MOBILI RACK 19"
13	MOBILI RACK 19" MODULARI
14	ADATTATORI RACK 19"
15	SUPPORTI UNIVERSALI RACK 19"
16	SCATOLE RACK 19"
17	PANNELLI RACK 19"
18	PANNELLI PREFORATI RACK 19"
19	MODULI DI INGRESSO E USCITA
20	CAVI AUDIO PROFESSIONALI
21	AVVOLGICAVO
22	RICAMBI E ACCESSORI
23	SISTEMI DI ELEVAZIONE
24	PALCHI
25	SUPPORTI LCD-PLASMA VIDEOPROIETTORI

Art. CK1L



Adattatore rack 19" 1 unità.

19" 1-space rack adapter.

Tech Info:	
44x25,5 cm	
1,65 Kg (1 pz)	
2 pz	
0,0084 cbm	

Colours:

Nero / Black

Art. CK2L



Adattatore rack 19" 2 unità.

19" 2-space rack adapter.

Tech Info:	
44x37,5 cm	
2,8 Kg (1 pz)	
2 pz	
0,0220 cbm	

Colours:

Nero / Black

Art. CK2LX



Adattatore rack 19" 2 unità, regolabile.

19" adjustable 2-space rack adapter.

Tech Info:	
44x35 cm	
3,2 Kg	
1 pz	
0,0220 cbm	

Colours:

Nero / Black

Art. CK3LX



Adattatore rack 19" 3 unità, regolabile.

19" adjustable 3-space rack adapter.

Tech Info:	
44x35 cm	
3,8 Kg	
1 pz	
0,0351 cbm	

Colours:

Nero / Black

Art. CK1Z



Adattatore rack 19" 1 unità con multiforatura.

19" 1-space rack adapter with holes.

Tech Info:	
44x25,5 cm	
1,65 Kg (1 pz)	
2 pz	
0,0084 cbm	

Colours:

Nero / Black

Art. CK2Z



Adattatore rack 19" 2 unità con multiforatura.

19" 2-space rack adapter with holes.

Tech Info:	
44x37,5 cm	
2,8 Kg (1 pz)	
2 pz	
0,0220 cbm	

Colours:

Nero / Black

Art. CK4LX



Adattatore rack 19" 4 unità, regolabile.

19" adjustable 4-space rack adapter.

Tech Info:	
44x35 cm	
4,4 Kg	
1 pz	
0,0474 cbm	

Colours:

Nero / Black

Art. CK2C



Cassetto rack 19" 2 unità, con chiusura a chiave, maniglia a scatto, guida telescopica a estrazione totale e cassetto sganciabile.

19" 2 spaces rack drawer with keyed lock, slide latch, full extension slides and releasable drawer.

Tech Info:	
44x35,5 cm	
5,4 Kg	
1 pz	
0,0220 cbm	

Colours:

Nero / Black



MENU

- 1 ASTE MICROFONICHE
- 2 SUPPORTI TASTIERA
- 3 SUPPORTI PER MIXER E TASTIERA
- 4 SGABELLI
- 5 SUPPORTI PER CHITARRE
- 6 ESPOSITORE PER CHITARRE E TASTIERE
- 7 SUPPORTI MONITOR E AMPLIFICATORI
- 8 SUPPORTI PER CASSE
- 9 LEGGII
- 10 SUPPORTI STRUMENTI ARIA, FIATO E CORDA
- 11 SUPPORTI RACK 19"
- 12 MOBILI RACK 19"
- 13 MOBILI RACK 19" MODULARI
- 14 ADATTATORI RACK 19"
- 15 SUPPORTI UNIVERSALI RACK 19"
- 16 SCATOLE RACK 19"
- 17 PANNELLI RACK 19"
- 18 PANNELLI PREFORATI RACK 19"
- 19 MODULI DI INGRESSO E USCITA
- 20 CAVI AUDIO PROFESSIONALI
- 21 AVVOLGICAVO
- 22 RICAMBI E ACCESSORI
- 23 SISTEMI DI ELEVAZIONE
- 24 PALCHI
- 25 SUPPORTI LCD-PLASMA VIDEOPROIETTORI

Art. CK3C



Tech Info:	
	44x35,5 cm
	6,8 Kg
	1 pz
	0,0351 cbm

Cassetto rack 19" 3 unità, con chiusura a chiave, maniglia a scatto, guida telescopica a estrazione totale e cassetto sganciabile.

19" 3 spaces rack drawer with keyed lock, slide latch, full extension slides and releasable drawer.

Colours:	
	Nero / Black

Art. CK4C



Tech Info:	
	44x35,5 cm
	7,9 Kg
	1 pz
	0,0474 cbm

Cassetto rack 19" 4 unità, con chiusura a chiave, maniglia a scatto, guida telescopica a estrazione totale e cassetto sganciabile.

19" 4 spaces rack drawer with keyed lock, slide latch, full extension slides and releasable drawer.

Colours:	
	Nero / Black

Art. CK3CD

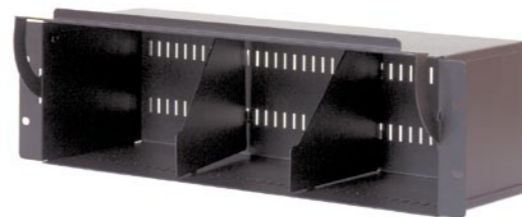

Piano in metallo Rack 19" 3 unità per 39 CD con separatore.

19" 3-space metal rack shelf for 39 CDs with separator.

Tech Info:	
	44x25,5 cm
	2,9 Kg
	1 pz
	0,0133 cbm

Colours:	
	Nero / Black

Art. CK2P



Piano estraibile Rack 19" 1 unità.

19" 1-space sliding rack shelf.

Tech Info:	
	44x37 cm
	5,3 Kg
	1 pz
	0,0220 cbm

Colours:	
	Nero / Black

Art. CK2T



Piano estraibile Rack 19" 2 unità.

19" 2-space sliding rack shelf.

Tech Info:	
	44x35,5 cm
	5,4 Kg
	1 pz
	0,0220 cbm

Colours:	
	Nero / Black



SUPPORTI UNIVERSALI RACK 19"
MUSICAL ACCESSORIES
UNIVERSAL 19" RACK STANDS

SUPPORTI UNIVERSALI RACK 19"

HARDSOFT PRODUCTS - VIA PESCARA, 2 - CHIETI Scalo - 66100 - TEL.0871-560.100 - FAX.0871-560.000 - E-Mail: hsp@hsp.it

MUSICAL ACCESSORIES



UNIVERSAL 19" RACK STANDS

MENU

- 1 ASTE MICROFONICHE
- 2 SUPPORTI TASTIERA
- 3 SUPPORTI PER MIXER E TASTIERA
- 4 SGABELLI
- 5 SUPPORTI PER CHITARRE
- 6 ESPOSITORE PER CHITARRE E TASTIERE
- 7 SUPPORTI MONITOR E AMPLIFICATORI
- 8 SUPPORTI PER CASSE
- 9 LEGGII
- 10 SUPPORTI STRUMENTI ARIA, FIATO E CORDA
- 11 SUPPORTI RACK 19"
- 12 MOBILI RACK 19"
- 13 MOBILI RACK 19" MODULARI
- 14 ADATTATORI RACK 19"
- 15 **SUPPORTI UNIVERSALI RACK 19"**
- 16 SCATOLE RACK 19"
- 17 PANNELLI RACK 19"
- 18 PANNELLI PREFORATI RACK 19"
- 19 MODULI DI INGRESSO E USCITA
- 20 CAVI AUDIO PROFESSIONALI
- 21 AVVOLGICAVO
- 22 RICAMBI E ACCESSORI
- 23 SISTEMI DI ELEVAZIONE
- 24 PALCHI
- 25 SUPPORTI LCD-PLASMA VIDEOPROIETTORI

Art. USBK



Tech Info:	
L min. 47,5 x max 77 cm	
2 Kg	
1 pz	
0,0129 cbm	

Colours:
Nero / Black

Base in metallo regolabile per amplificatori o combo
Adjustable metal base for amps and combos.

Art. US1L



Tech Info:	
44,5x25,5 cm	
1,9 Kg	
1 pz	
0,0084 cbm	

Colours:
Nero / Black

Adattatore rack 1 unità da agganciare a USBK.
1-space rack adapter to connect to USBK.

Art. US2L



Tech Info:	
44,5x25,5 cm	
2,1 Kg	
1 pz	
0,0154 cbm	

Colours:
Nero / Black

Adattatore rack 2 unità da agganciare a USBK
2-space adapter to connect to USBK.



SCATOLE RACK 19"

MUSICAL ACCESSORIES
19" RACK BOXES

Scatole Rack 19"

MADE IN ITALY • MADE IN ITALY • MADE IN ITALY



MENU

- 1 ASTE MICROFONICHE
- 2 SUPPORTI TASTIERA
- 3 SUPPORTI PER MIXER E TASTIERA
- 4 SGABELLI
- 5 SUPPORTI PER CHITARRE
- 6 ESPOSITORE PER CHITARRE E TASTIERE
- 7 SUPPORTI MONITOR E AMPLIFICATORI
- 8 SUPPORTI PER CASSE
- 9 LEGGII
- 10 SUPPORTI STRUMENTI ARIA, FIATO E CORDA
- 11 SUPPORTI RACK 19"
- 12 MOBILI RACK 19"
- 13 MOBILI RACK 19" MODULARI
- 14 ADATTATORI RACK 19"
- 15 SUPPORTI UNIVERSALI RACK 19"
- 16 SCATOLE RACK 19"
- 17 PANNELLI RACK 19"
- 18 PANNELLI PREFORATI RACK 19"
- 19 MODULI DI INGRESSO E USCITA
- 20 CAVI AUDIO PROFESSIONALI
- 21 AVVOLGICAVO
- 22 RICAMBI E ACCESSORI
- 23 SISTEMI DI ELEVAZIONE
- 24 PALCHI
- 25 SUPPORTI LCD-PLASMA VIDEOPROIETTORI

Art. SCR01



Tech Info:	
	51,5x9,5 cm
	1,5 Kg (1 pz)
	3 pz
	0,0081 cbm
Colours:	
Nero / Black	

Scatola Rack 19" 1 unità.
19" 1 space rack box.

Art. SCR02



Tech Info:	
	51,5x9,5 cm
	2 Kg (1 pz)
	2 pz
	0,0117 cbm
Colours:	
Nero / Black	

Scatola Rack 19" 2 unità.
19" 2 space rack box.

Art. SCR03



Tech Info:	
	51,5x9,5 cm
	2,3 Kg
	1 pz
	0,0081 cbm
Colours:	
Nero / Black	

Scatola Rack 19" 3 unità.
19" 3 space rack box.

Art. SCR04



Tech Info:	
	51,5x9,5 cm
	2,9 Kg
	1 pz
	0,0117 cbm
Colours:	
Nero / Black	

Scatola Rack 19" 4 unità.
19" 4 space rack box.

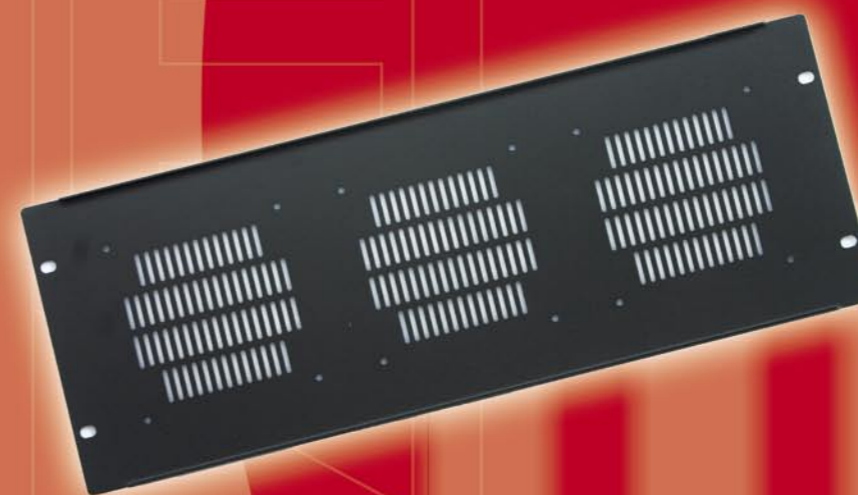

PANNELLI RACK 19"
MUSICAL ACCESSORIES
19" RACK PANELS



Pannelli Rack 19"

PANNELLI RACK 19"

19" RACK PANELS



PANNELLI RACK 19"

PANNELLI PER VENTILAZIONE RACK 19"

MENU	
1	ASTE MICROFONICHE
2	SUPPORTI TASTIERA
3	SUPPORTI PER MIXER E TASTIERA
4	SGABELLI
5	SUPPORTI PER CHITARRE
6	ESPOSITORE PER CHITARRE E TASTIERE
7	SUPPORTI MONITOR E AMPLIFICATORI
8	SUPPORTI PER CASSE
9	LEGGII
10	SUPPORTI STRUMENTI ARIA, FIATO E CORDA
11	SUPPORTI RACK 19"
12	MOBILI RACK 19"
13	MOBILI RACK 19" MODULARI
14	ADATTATORI RACK 19"
15	SUPPORTI UNIVERSALI RACK 19"
16	SCATOLE RACK 19"
17	PANNELLI RACK 19"
18	PANNELLI PREFORATI RACK 19"
19	MODULI DI INGRESSO E USCITA
20	CAVI AUDIO PROFESSIONALI
21	AVVOLGICAVO
22	RICAMBI E ACCESSORI
23	SISTEMI DI ELEVAZIONE
24	PALCHI
25	SUPPORTI LCD-PLASMA VIDEOPROIETTORI

MENU	
1	ASTE MICROFONICHE
2	SUPPORTI TASTIERA
3	SUPPORTI PER MIXER E TASTIERA
4	SGABELLI
5	SUPPORTI PER CHITARRE
6	ESPOSITORE PER CHITARRE E TASTIERE
7	SUPPORTI MONITOR E AMPLIFICATORI
8	SUPPORTI PER CASSE
9	LEGGII
10	SUPPORTI STRUMENTI ARIA, FIATO E CORDA
11	SUPPORTI RACK 19"
12	MOBILI RACK 19"
13	MOBILI RACK 19" MODULARI
14	ADATTATORI RACK 19"
15	SUPPORTI UNIVERSALI RACK 19"
16	SCATOLE RACK 19"
17	PANNELLI RACK 19"
18	PANNELLI PREFORATI RACK 19"
19	MODULI DI INGRESSO E USCITA
20	CAVI AUDIO PROFESSIONALI
21	AVVOLGICAVO
22	RICAMBI E ACCESSORI
23	SISTEMI DI ELEVAZIONE
24	PALCHI
25	SUPPORTI LCD-PLASMA VIDEOPROIETTORI

Art. PK05L



Pannello rack 1/2 unità.
1/2 space 19" rack panel.

Tech Info:	
48,5x2x1,5	
0,160 Kg	
1 pz	
0,0003	

Colours:
Nero / Black

Art. PK3L



Pannello rack 3 unità.
3 space 19" rack panel.

Tech Info:	
48,5x13x1,5	
0,56 Kg	
1 pz	
0,0012	

Colours:
Nero / Black

Art. PK5L



Pannello rack 5 unità.
5 space 19" rack panel.

Tech Info:	
48,5x22x1,5	
1,080 kg	
1 pz	
0,0020 cbm	

Colours:
Nero / Black

Art. PK1V



Pannello rack per ventilazione 1 unità.
1 space ventilation 19" rack panel.

Tech Info:	
48,5x4,5x1,5	
0,2 kg	
1 pz	
0,0005 cbm	

Colours:
Nero / Black

Art. PK1L



Pannello rack 1 unità.
1 space 19" rack panel.

Tech Info:	
48,5x4,5x1,5	
0,205 Kg	
1 pz	
0,0005	

Colours:
Nero / Black

Art. PK4L



Pannello rack 4 unità.
4 space 19" rack panel.

Tech Info:	
48,5x17,5x1,5	
0,87 kg	
1 pz	
0,0016 cbm	

Colours:
Nero / Black

Art. PK6L



Pannello rack 6 unità.
6 space 19" rack panel.

Tech Info:	
48,5x26,5x1,5	
1,3 kg	
1 pz	
0,0020 cbm	

Colours:
Nero / Black

Art. PK2V



Pannello rack per ventilazione 2 unità.
2 space ventilation 19" rack panel.

Tech Info:	
48,5x9x1,5	
0,47 kg	
1 pz	
0,0009 cbm	

Colours:
Nero / Black

Art. PK2L



Pannello rack 2 unità.
2 space 19" rack panel.

Tech Info:	
48,5x9x1,5	
0,47 Kg	
1 pz	
0,0009	

Colours:
Nero / Black

Art. PK23V



Pannello rack per ventilazione 2 unità.
2 space ventilation 19" rack panel.

Tech Info:	
48,5x9x1,5	
0,47 kg	
1 pz	
0,0009 cbm	

Colours:
Nero / Black

PANNELLI RACK 19"

19" RACK PANELS



PANNELLI PER VENTILAZIONE RACK 19"

Art. PK33V



Pannello rack per ventilazione 3 unità.
3 space ventilation 19" rack panel.

Tech Info:	
cm	48,5x13x1,5
Kg	0,5 Kg
MASTER PACK	1
	0,0012

Colours:
Nero / Black

Art. PK43V

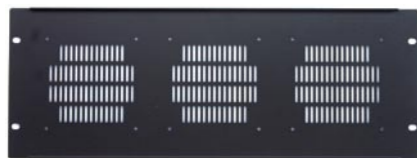

Pannello rack per ventilazione 4 unità.
4 space ventilation 19" rack panel.

Tech Info:	
cm	48,5x17,5x1,5
Kg	0,7 kg
MASTER PACK	1
	0,0016

Colours:
Nero / Black

Art. PK53V

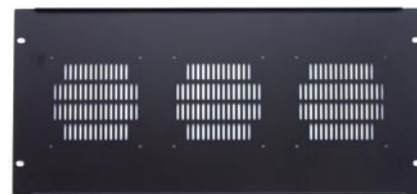

Pannello rack per ventilazione 5 unità.
5 space ventilation 19" rack panel.

Tech Info:	
cm	48,5x26,5x1,5
Kg	0,95 Kg
MASTER PACK	1
	0,0020

Colours:
Nero / Black

PANNELLI PER ISPEZIONE RACK 19"

Art. PK1P



Pannello rack d'ispezione a 1 unità realizzato in metallo e plexyglass

1 Unit inspection rack panel realized with steel and plexyglass

Tech Info:	
cm	48,5x9x3 cm
Kg	0,46 Kg
MASTER PACK	1
	0,0010

Colours:
Nero / Black

Art. PK2P

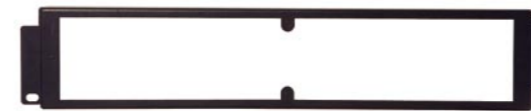

Pannello rack d'ispezione a 2 unità realizzato in metallo e plexyglass

2 Units inspection rack panel realized with steel and plexyglass

Tech Info:	
cm	48,5x26,5x3
Kg	0,92 Kg
MASTER PACK	1
	0,0017

Colours:
Nero / Black

Art. PK3P



Pannello rack d'ispezione a 3 unità realizzato in metallo e plexyglass

3 Units inspection rack panel realized with steel and plexyglass

Tech Info:	
cm	48,5x35,5x3
Kg	1,38 Kg
MASTER PACK	1
	0,0025

Colours:
Nero / Black

Art. PK1R



Pannello rack d'ispezione a 1 unità con rete metallica anti-intrusione.

1 Unit inspection rack panel with anti intrusion metallic grid

Tech Info:	
cm	48,5x9x3 cm
Kg	0,4 kg
MASTER PACK	1
	0,0012

Colours:
Nero / Black

Art. PK3R



Pannello rack d'ispezione a 2 unità con rete metallica anti-intrusione.

2 Units inspection rack panel with anti intrusion metallic grid

Tech Info:	
cm	48,5x26,5x3
Kg	1,4 Kg
MASTER PACK	1
	0,0034

Colours:
Nero / Black

Art. PK3R



Pannello rack d'ispezione a 3 unità con rete metallica anti-intrusione.

3 Units inspection rack panel with anti intrusion metallic grid

Tech Info:	
cm	48,5x35,5x3
Kg	1,7 Kg
MASTER PACK	1
	0,0045

Colours:
Nero / Black

MENU

1 ASTE MICROFONICHE

2 SUPPORTI TASTIERA

3 SUPPORTI PER MIXER E TASTIERA

4 SGABELLI

5 SUPPORTI PER CHITARRE

6 ESPOSITORE PER CHITARRE E TASTIERE

7 SUPPORTI MONITOR E AMPLIFICATORI

8 SUPPORTI PER CASSE

9 LEGGII

10 SUPPORTI STRUMENTI ARIA, FIATO E CORDA

11 SUPPORTI RACK 19"

12 MOBILI RACK 19"

13 MOBILI RACK 19" MODULARI

14 ADATTATORI RACK 19"

15 SUPPORTI UNIVERSALI RACK 19"

16 SCATOLE RACK 19"

17 PANNELLI RACK 19"

18 PANNELLI PREFORATI RACK 19"

19 MODULI DI INGRESSO E USCITA

20 CAVI AUDIO PROFESSIONALI

21 AVVOLGICAVO

22 RICAMBI E ACCESSORI

23 SISTEMI DI ELEVAZIONE

24 PALCHI

25 SUPPORTI LCD-PLASMA VIDEOPROIETTORI

MENU

1 ASTE MICROFONICHE

2 SUPPORTI TASTIERA

3 SUPPORTI PER MIXER E TASTIERA

4 SGABELLI

5 SUPPORTI PER CHITARRE

6 ESPOSITORE PER CHITARRE E TASTIERE

7 SUPPORTI MONITOR E AMPLIFICATORI

8 SUPPORTI PER CASSE

9 LEGGII

10 SUPPORTI STRUMENTI ARIA, FIATO E CORDA

11 SUPPORTI RACK 19"

12 MOBILI RACK 19"

13 MOBILI RACK 19" MODULARI

14 ADATTATORI RACK 19"

15 SUPPORTI UNIVERSALI RACK 19"

16 SCATOLE RACK 19"

17 PANNELLI RACK 19"

18 PANNELLI PREFORATI RACK 19"

19 MODULI DI INGRESSO E USCITA

20 CAVI AUDIO PROFESSIONALI

21 AVVOLGICAVO

22 RICAMBI E ACCESSORI

23 SISTEMI DI ELEVAZIONE

24 PALCHI

25 SUPPORTI LCD-PLASMA VIDEOPROIETTORI



PANNELLI PREFORATI RACK 19"
MUSICAL ACCESSORIES
PERFORATED 19" RACK PANELS





MENU

1 ASTE MICROFONICHE

2 SUPPORTI TASTIERA

3 SUPPORTI PER MIXER E TASTIERA

4 SGABELLI

5 SUPPORTI PER CHITARRE

6 ESPOSITORE PER CHITARRE E TASTIERE

7 SUPPORTI MONITOR E AMPLIFICATORI

8 SUPPORTI PER CASSE

9 LEGGII

10 SUPPORTI STRUMENTI ARIA, FIATO E CORDA

11 SUPPORTI RACK 19"

12 MOBILI RACK 19"

13 MOBILI RACK 19" MODULARI

14 ADATTATORI RACK 19"

15 SUPPORTI UNIVERSALI RACK 19"

16 SCATOLE RACK 19"

17 PANNELLI RACK 19"

18 **PANNELLI PREFORATI RACK 19"**

19 MODULI DI INGRESSO E USCITA

20 CAVI AUDIO PROFESSIONALI

21 AVVOLGICAVO

22 RICAMBI E ACCESSORI

23 SISTEMI DI ELEVAZIONE

24 PALCHI

25 SUPPORTI LCD-PLASMA VIDEOPROIETTORI

Art. PK4SPXL

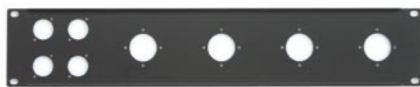

Pannello rack 2 unità a 4 fori speakon e 4 fori xlr.

2 space 19" rack panel with 4 speakon holes and 4 xlr holes.

Tech Info:

	48,5x9x1,5
	0,561 Kg
	1 pz
	0,0009

Colours:



Nero / Black

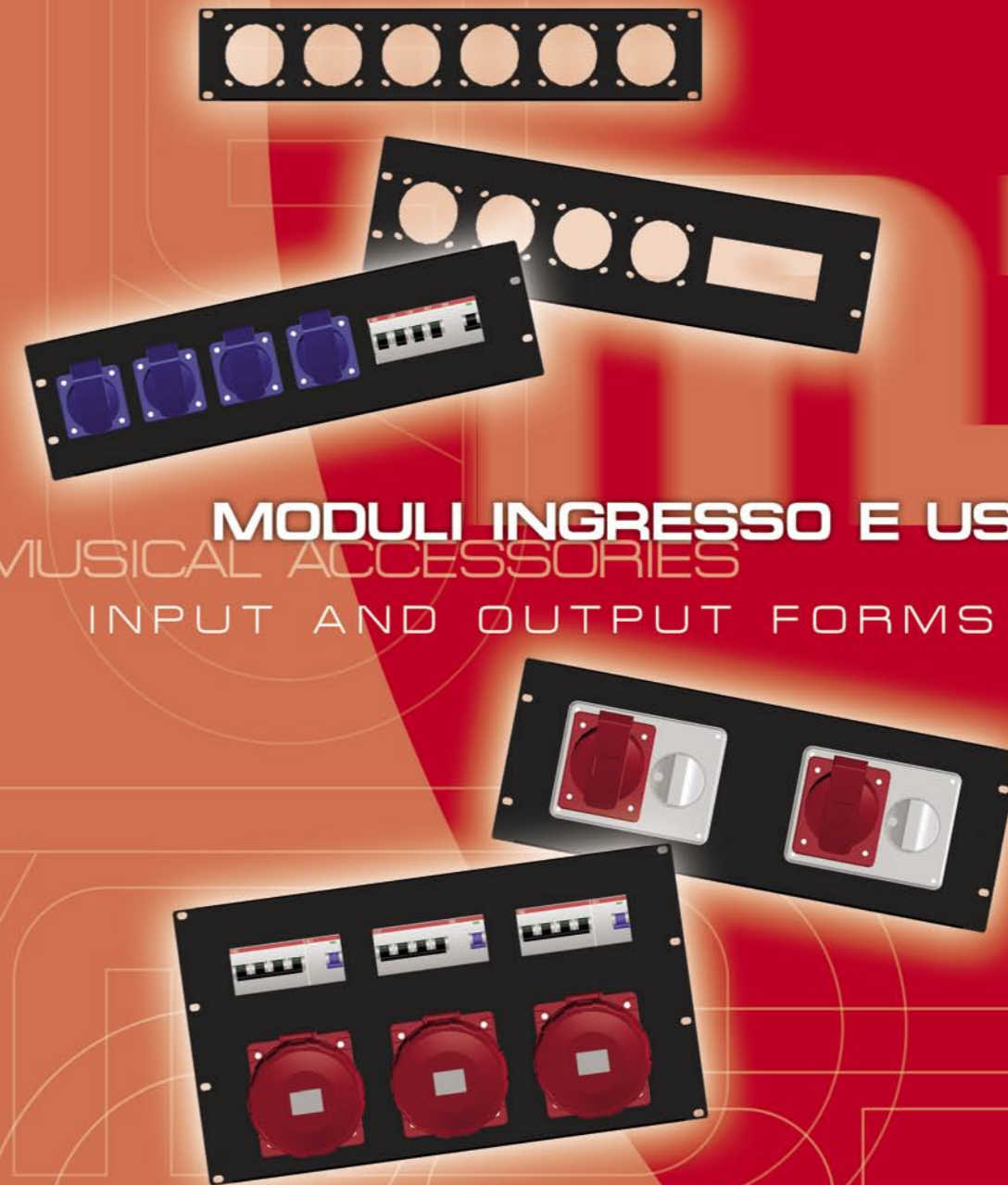

MODULI INGRESSO E USCITA

MUSICAL ACCESSORIES

INPUT AND OUTPUT FORMS

Moduli Ingresso e Uscita



INPUT AND OUTPUT FORMS

Colours:
Nero / Black

Colours:
Nero / Black

Art. PK2U3008

Pannello 2 unità 19" forato per n°8 moduli DIN mm 17,5/18. *Two-slot 19" holed panel suited for no. 8 17.5-/18 mm DIN modules.*



Colours: Nero / Black
Tech Info: 48,5x9x6 cm, 0,592 Kg, 1 pz, 0,0027 cbm

Art. PK2U3040

Pannello 2 unità 19" forato per n°22 moduli DIN mm 18. *Two-slot 19" holed panel suited for no. 22 18-mm DIN modules.*



Colours: Nero / Black
Tech Info: 48,5x9x6 cm, 0,455 Kg, 1 pz, 0,0027 cbm

Art. PK2U3041

Pannello 2 unità 19" forato per n°22 moduli DIN mm 17,5. *Two-slot 19" holed panel suited for no. 22 17.5-mm DIN modules*



Colours: Nero / Black
Tech Info: 48,5x9x6 cm, 0,460 Kg, 1 pz, 0,0027 cbm

Art. PK3U3000

Pannello 3 unità 19" forato per n° 1 spina industriale 380V 16A Gewiss 90° o per n° 1 spina industriale 380V 32A Gewiss 90° + 1 posizione da n° 9 moduli DIN *Three-slot 19" holed panel suited for no. 1 Gewiss 380V 16A 90° industrial socket or no. 1 Gewiss 380V 32A 90° industrial socket +1 position of no. 9 DIN modules*



Colours: Nero / Black
Tech Info: 48,5x13x6 cm, 0,819 Kg, 1 pz, 0,0039 cbm

Art. PK3U3001

Pannello 3 unità 19" forato per n° 1 spina industriale 220V 16A 90° Palazzoli + 1 posizione da n° 9 moduli DIN *Three-slot 19" holed panel suited for no. 1 Palazzoli 220V 16A 90° industrial socket + 1 position of no. 9 DIN modules*



Colours: Nero / Black
Tech Info: 48,5x13x6 cm, 0,816 Kg, 1 pz, 0,0039 cbm

Art. PK3U3002

Pannello 3 unità 19" forato per n° 1 spina industriale 220V 16A 90° Scame IP44 o Scame IP67 o Ilme IP67 + 1 posizione da n° 9 moduli DIN *Three-slot 19" holed panel suited for no. 1 Scame IP44 or Scame IP67 or Ilme IP67 220V 16A 90° industrial socket + 1 position of no. 9 DIN modules*



Colours: Nero / Black
Tech Info: 48,5x13x6 cm, 0,815 Kg, 1 pz, 0,0039 cbm

Art. PK3U3010

Pannello 3 unità 19" forato per n° 3 prese industriali 380V 32A Gewiss inclinata IP44/IP67 o Scame 32A IP44/IP67. *Three-slot 19" holed panel suited for no. 3 Gewiss IP44/IP67 inclined or Scame 32A IP44/IP67 industrial sockets.*



Colours: Nero / Black
Tech Info: 48,5x13x1,5 cm, 0,699 Kg, 1 pz, 0,0010 cbm

Art. PK3U3020

Pannello 3 unità 19" forato per n° 3 posizioni da 6 moduli DIN. *Three-slot 19" holed panel suited for no. 3 positions of 6 DIN modules.*



Colours: Nero / Black
Tech Info: 48,5x13x6 cm, 0,749 Kg, 1 pz, 0,0039 cbm

Art. PK3U3030

Pannello 3 unità 19" forato per n° 24 moduli DIN. *Three-slot 19" holed panel suited for no. 24 DIN modules.*



Colours: Nero / Black
Tech Info: 48,5x13x6 cm, 0,695 Kg, 1 pz, 0,0039 cbm

Art. PK3U3032

Pannello 3 unità 19" forato per n° 2 moduli DIN da mm 17,5/18. *Three-slot 19" holed panel suited for no. 2 17.5/18 mm DIN modules.*



Colours: Nero / Black
Tech Info: 48,5x13x6 cm, 0,904 Kg, 1 pz, 0,0039 cbm

Art. PK3U3034

Pannello 3 unità 19" forato per n° 4 moduli DIN da mm 17,5/18. *Three-slot 19" holed panel suited for no. 4 17.5/18 mm DIN modules.*



Colours: Nero / Black
Tech Info: 48,5x13x6 cm, 0,885 Kg, 1 pz, 0,0039 cbm

Art. PK3U3036

Pannello 3 unità 19" forato per n° 6 moduli DIN da mm 17,5/18. *Three-slot 19" holed panel suited for no. 6 17.5/18 mm DIN modules.*



Colours: Nero / Black
Tech Info: 48,5x13x6 cm, 0,866 Kg, 1 pz, 0,0039 cbm

MENU

- ASTE MICROFONICHE
- SUPPORTI TASTIERA
- SUPPORTI PER MIXER E TASTIERA
- SGABELLI
- SUPPORTI PER CHITARRE
- ESPOSITORE PER CHITARRE E TASTIERE
- SUPPORTI MONITOR E AMPLIFICATORI
- SUPPORTI PER CASSE
- LEGGH
- SUPPORTI STRUMENTI ARIA, FIATO E CORDA
- SUPPORTI RACK 19"
- MOBILI RACK 19"
- MOBILI RACK 19" MODULARI
- ADATTATORI RACK 19"
- SUPPORTI UNIVERSALI RACK 19"
- SCATOLE RACK 19"
- PANNELLI RACK 19"
- PANNELLI PREFORATI RACK 19"
- MODULI DI INGRESSO E USCITA
- CAVI AUDIO PROFESSIONALI
- AVVOLGICAVO
- RICAMBI E ACCESSORI
- SISTEMI DI ELEVAZIONE
- PALCHI
- SUPPORTI LCD-PLASMA VIDEOPROIETTORI

MENU

- ASTE MICROFONICHE
- SUPPORTI TASTIERA
- SUPPORTI PER MIXER E TASTIERA
- SGABELLI
- SUPPORTI PER CHITARRE
- ESPOSITORE PER CHITARRE E TASTIERE
- SUPPORTI MONITOR E AMPLIFICATORI
- SUPPORTI PER CASSE
- LEGGH
- SUPPORTI STRUMENTI ARIA, FIATO E CORDA
- SUPPORTI RACK 19"
- MOBILI RACK 19"
- MOBILI RACK 19" MODULARI
- ADATTATORI RACK 19"
- SUPPORTI UNIVERSALI RACK 19"
- SCATOLE RACK 19"
- PANNELLI RACK 19"
- PANNELLI PREFORATI RACK 19"
- MODULI DI INGRESSO E USCITA
- CAVI AUDIO PROFESSIONALI
- AVVOLGICAVO
- RICAMBI E ACCESSORI
- SISTEMI DI ELEVAZIONE
- PALCHI
- SUPPORTI LCD-PLASMA VIDEOPROIETTORI



INPUT AND OUTPUT FORMS

CATALOGO GENERALE

MENU

1 ASTE MICROFONICHE

2 SUPPORTI TASTIERA

3 SUPPORTI PER MIXER E TASTIERA

4 SGABELLI

5 SUPPORTI PER CHITARRE

6 ESPOSITORE PER CHITARRE E TASTIERE

7 SUPPORTI MONITOR E AMPLIFICATORI

8 SUPPORTI PER CASSE

9 LEGGII

10 SUPPORTI STRUMENTI ARIA, FIATO E CORDA

11 SUPPORTI RACK 19"

12 MOBILI RACK 19"

13 MOBILI RACK 19" MODULARI

14 ADATTATORI RACK 19"

15 SUPPORTI UNIVERSALI RACK 19"

16 SCATOLE RACK 19"

17 PANNELLI RACK 19"

18 PANNELLI PREFORATI RACK 19"

19 MODULI DI INGRESSO E USCITA

20 CAVI AUDIO PROFESSIONALI

21 AVVOLGICAVO

22 RICAMBI E ACCESSORI

23 SISTEMI DI ELEVAZIONE

24 PALCHI

25 SUPPORTI LCD-PLASMA VIDEOPROIETTORI

Colours:

Nero / Black

Art. PK3U3038



Pannello 3 unità 19" forato per n° 8 moduli DIN da mm 17,5/18. *Three-slot 19" holed panel suited for no. 8 17.5/18 mm DIN modules.*

Colours: Nero / Black
Tech Info: 48,5x13x6 cm, 0,846 Kg, 1 pz, 0,0039 cbm

Art. PK3U3039



Pannello 3 unità 19" forato per n° 12 moduli DIN da mm 17,5/18. *Three-slot 19" holed panel suited for no. 12 17.5/18 mm DIN modules.*

Colours: Nero / Black
Tech Info: 48,5x13x6 cm, 0,808 Kg, 1 pz, 0,0039 cbm

Art. PK3U3040



Pannello 3 unità 19" forato per n° 22 moduli DIN da mm 18. *Three-slot 19" holed panel suited for no. 22 18 mm DIN modules.*

Colours: Nero / Black
Tech Info: 48,5x13x6 cm, 0,709 Kg, 1 pz, 0,0039 cbm

Art. PK3U3041



Pannello 3 unità 19" forato per n° 22 moduli DIN da mm 17,5. *Three-slot 19" holed panel suited for no. 22 17.5-mm DIN modules.*

Colours: Nero / Black
Tech Info: 48,5x13x6 cm, 0,679 Kg, 1 pz, 0,0039 cbm

Art. PK4U3000



Pannello 4 unità 19" forato per n° 1 spina industriale dritta 380V 63A Scame + 1 posizione da n° 5 moduli DIN. *Four-slot 19" holed panel suited for no. 1 Scame 380V 63A straight industrial socket + 1 position of no. 5 DIN modules.*

Colours: Nero / Black
Tech Info: 48,5x17,5x6 cm, 1,070 Kg, 1 pz, 0,0051 cbm

Art. PK4U3010



Pannello 4 unità 19" forato per n° 1 spina industriale dritta 380V 63A Scame + 1 posizione da n° 7 moduli DIN. *Four-slot 19" holed panel suited for no. 1 Scame 380V 63A straight industrial socket + 1 position of no. 7 DIN modules.*

Colours: Nero / Black
Tech Info: 48,5x17,5x6 cm, 1,050 Kg, 1 pz, 0,0051 cbm

Art. PK4U3020



Pannello 4 unità 19" forato per n° 1 spina industriale dritta 380V 63A Scame + 1 posizione da n° 11 moduli DIN. *Four-slot 19" holed panel suited for no. 1 Scame 380V 63A straight industrial socket + 1 position of no. 11 DIN modules.*

Colours: Nero / Black
Tech Info: 48,5x17,5x6 cm, 1,012 Kg, 1 pz, 0,0051 cbm

Art. PK4U3030



Pannello 4 unità 19" forato per n° 1 spina industriale dritta 380V 125A Scame + 1 posizione da n° 5 moduli DIN. *Four-slot 19" holed panel suited for no. 1 Scame 380V 125A straight industrial socket + 1 position of no. 5 DIN modules.*

Colours: Nero / Black
Tech Info: 48,5x17,5x6 cm, 1,051 Kg, 1 pz, 0,0051 cbm

Art. PK4U3040



Pannello 4 unità 19" forato per n° 1 presa industriale 380V 63A IP67 Gewiss inclinata o Scame 63A IP67 + 1 posizione da n° 8 moduli DIN. *Four-slot 19" holed panel suited for no. 1 Gewiss IP67 380V 32A inclined industrial socket or Scame IP67 63A angled industrial socket + 1 position of no. 8 DIN modules.*

Colours: Nero / Black
Tech Info: 48,5x17,5x6 cm, 1,026 Kg, 1 pz, 0,0051 cbm

Art. PK4U3050



Pannello 4 unità 19" forato per n° 3 prese industriali 380V 63A IP67 Gewiss inclinata o Scame 63A IP67. *Four-slot 19" holed panel suited for no. 3 Gewiss IP67 or Scame IP67 380V 63A inclined industrial sockets.*

Colours: Nero / Black
Tech Info: 48,5x17,5x1,5 cm, 0,918 Kg, 1 pz, 0,0013 cbm

Art. PK4U3060



Pannello 4 unità 19" forato per 4 posizioni da 3 moduli DIN per strumenti di misura : 1 amperometro + 1 voltmetro + 2 commutatori. *Four-slot 19" holed panel suited for no. 4 positions of 3 DIN modules for following instruments: no. 1 ammeter, no. 1 voltmeter, no. 2 current reversers.*

Colours: Nero / Black
Tech Info: 48,5x17,5x6 cm, 1,026 Kg, 1 pz, 0,0051 cbm

MENU

1 ASTE MICROFONICHE

2 SUPPORTI TASTIERA

3 SUPPORTI PER MIXER E TASTIERA

4 SGABELLI

5 SUPPORTI PER CHITARRE

6 ESPOSITORE PER CHITARRE E TASTIERE

7 SUPPORTI MONITOR E AMPLIFICATORI

8 SUPPORTI PER CASSE

9 LEGGII

10 SUPPORTI STRUMENTI ARIA, FIATO E CORDA

11 SUPPORTI RACK 19"

12 MOBILI RACK 19"

13 MOBILI RACK 19" MODULARI

14 ADATTATORI RACK 19"

15 SUPPORTI UNIVERSALI RACK 19"

16 SCATOLE RACK 19"

17 PANNELLI RACK 19"

18 PANNELLI PREFORATI RACK 19"

19 MODULI DI INGRESSO E USCITA

20 CAVI AUDIO PROFESSIONALI

21 AVVOLGICAVO

22 RICAMBI E ACCESSORI

23 SISTEMI DI ELEVAZIONE

24 PALCHI

25 SUPPORTI LCD-PLASMA VIDEOPROIETTORI

MODULI D'INGRESSO E USCITA

INPUT AND OUTPUT FORMS



C A T A L O G O G E N E R A L E

M E N U

1 ASTE MICROFONICHE

2 SUPPORTI TASTIERA

3 SUPPORTI PER MIXER E TASTIERA

4 SGABELLI

5 SUPPORTI PER CHITARRE

6 ESPOSITORE PER CHITARRE E TASTIERE

7 SUPPORTI MONITOR E AMPLIFICATORI

8 SUPPORTI PER CASSE

9 LEGGII

10 SUPPORTI STRUMENTI ARIA, FIATO E CORDA

11 SUPPORTI RACK 19"

12 MOBILI RACK 19"

13 MOBILI RACK 19" MODULARI

14 ADATTATORI RACK 19"

15 SUPPORTI UNIVERSALI RACK 19"

16 SCATOLE RACK 19"

17 PANNELLI RACK 19"

18 PANNELLI PREFORATI RACK 19"

19 MODULI DI INGRESSO E USCITA

20 CAVI AUDIO PROFESSIONALI

21 AVVOLGICAVO

22 RICAMBI E ACCESSORI

23 SISTEMI DI ELEVAZIONE

24 PALCHI

25 SUPPORTI LCD-PLASMA VIDEOPROIETTORI

19.12

Art. PK5U3000



Pannello 5 unità 19" forato per 2 prese industriali 380V 125A IP67 Gewiss inclinata o Scame.

Five-slot 19" holed panel suited for no. 2 Gewiss IP67 or Scame IP67 380V 125A inclined industrial sockets.

Colours:		Tech Info:					
Nero / Black		48,5x22x1,5	1,214 Kg	1 pz	0,0016 cbm		

Colours:
Nero / Black

Art. PK5U3010



Pannello 5 unità 19" forato per spina industriale dritta 380V 125A IP67 Scame + 1 posizione DIN da 133 mm.

Five-slot 19" holed panel suited for no. 1 Scame IP67 380V 125A straight industrial socket + no. 1 133-mm DIN module.

Colours:		Tech Info:					
Nero / Black		48,5x22x6	1,264 Kg	1 pz	0,0064 cbm		

Art. PK5U3020



Pannello 5 unità forato con 2 posizioni DIN da 133 mm.

Five-slot 19" holed panel suited with no. 2 133-mm DIN positions.

Colours:		Tech Info:					
Nero / Black		48,5x22x6	1,252 Kg	1 pz	0,0064 cbm		

Art. PK6U3000

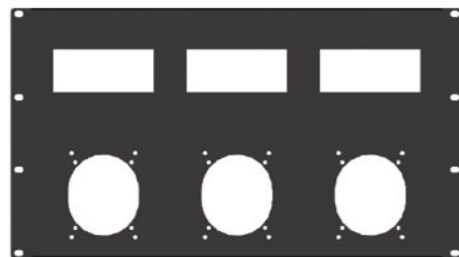

Pannello 6 unità 19" forato per N°3 prese industriali 380V 32A Gewiss IP44/IP67 o Scame 32A IP44/IP67 + N°3 posizioni da 6 moduli DIN.

Six-slot 19" holed panel suited for no. 3 Gewiss IP44/IP67 or Scame IP44/IP67 380V 32A industrial sockets + no. 3 positions of 6 DIN modules.

Colours:		Tech Info:					
Nero / Black		48,5x26,5x6	1,322 Kg	1 pz	0,0076 cbm		

Art. PK6U3010

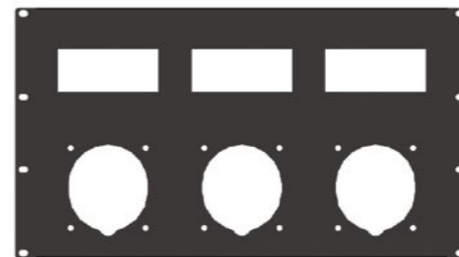

Pannello 6 unità 19" forato per 3 prese industriali 380V 63A Gewiss IP67 o Scame 63A IP67 + 3 posizioni da 6 moduli DIN.

Six-slot 19" holed panel suited for no. 3 Gewiss IP67 or Scame IP67 380V 63A industrial sockets + no. 3 positions of six DIN modules.

Colours:		Tech Info:					
Nero / Black		48,5x26,5x6	1,286 Kg	1 pz	0,0076 cbm		

Colours:
Nero / Black

Art. PK6U3020



Pannello 6 unità 19" forato per n° 3 prese industriali 380V 63A Gewiss IP67 o Scame 63A IP67 + 1 posizione da 24 moduli DIN.

Six-slot 19" holed panel suited for no. 3 Gewiss IP67 or Scame IP67 380V 63A industrial sockets + 1 position of no. 24 DIN modules.

Colours:		Tech Info:					
Nero / Black		48,5x26,5x6	1,231 Kg	1 pz	0,0076 cbm		

M E N U

1 ASTE MICROFONICHE

2 SUPPORTI TASTIERA

3 SUPPORTI PER MIXER E TASTIERA

4 SGABELLI

5 SUPPORTI PER CHITARRE

6 ESPOSITORE PER CHITARRE E TASTIERE

7 SUPPORTI MONITOR E AMPLIFICATORI

8 SUPPORTI PER CASSE

9 LEGGII

10 SUPPORTI STRUMENTI ARIA, FIATO E CORDA

11 SUPPORTI RACK 19"

12 MOBILI RACK 19"

13 MOBILI RACK 19" MODULARI

14 ADATTATORI RACK 19"

15 SUPPORTI UNIVERSALI RACK 19"

16 SCATOLE RACK 19"

17 PANNELLI RACK 19"

18 PANNELLI PREFORATI RACK 19"

19 MODULI DI INGRESSO E USCITA

20 CAVI AUDIO PROFESSIONALI

21 AVVOLGICAVO

22 RICAMBI E ACCESSORI

23 SISTEMI DI ELEVAZIONE

24 PALCHI

25 SUPPORTI LCD-PLASMA VIDEOPROIETTORI

19.13

POWER DEVICES

Colours:

Nero / Black

MENU

1	ASTE MICROFONICHE
2	SUPPORTI TASTIERA
3	SUPPORTI PER MIXER E TASTIERA
4	SGABELLI
5	SUPPORTI PER CHITARRE
6	ESPOSITORE PER CHITARRE E TASTIERE
7	SUPPORTI MONITOR E AMPLIFICATORI
8	SUPPORTI PER CASSE
9	LEGGII
10	SUPPORTI STRUMENTI ARIA, FIATO E CORDA
11	SUPPORTI RACK 19"
12	MOBILI RACK 19"
13	MOBILI RACK 19" MODULARI
14	ADATTATORI RACK 19"
15	SUPPORTI UNIVERSALI RACK 19"
16	SCATOLE RACK 19"
17	PANNELLI RACK 19"
18	PANNELLI PREFORATI RACK 19"
19	MODULI DI INGRESSO E USCITA
20	CAVI AUDIO PROFESSIONALI
21	AVVOLGICAVO
22	RICAMBI E ACCESSORI
23	SISTEMI DI ELEVAZIONE
24	PALCHI
25	SUPPORTI LCD-PLASMA VIDEOPROIETTORI

Art. PK2U1000_C15



Pannello 2 unità 19" forato con N°1 ciabatta N°8 posizioni, con interruttore, montato sul retro.

Two-slot 19" holed panel suited with no. 1 eight- socket with switch to be mounted on the back.

Art. PK2U1010_C15



Pannello 2 unità 19" con N°8 prese civili 220V 16A Gewiss Euro con N°8 adattatori 2P + N°1 interruttore magnetotermico differenziale ABB 1Nx16A.

Two-slot 19" panel with no. 8 Gewiss Euro 220V 16A domestic sockets, no. 8 2P adapters + no. 1 ABB 1Nx16A Rcbo.

Art. PK2U1010_C25



Pannello 2 unità 19" con N°8 prese civili 220V 16A Gewiss Euro + N°1 interruttore magnetotermico ABB 1Nx16A.

Two-slot 19" panel with no. 8 Gewiss Euro 220V 16A domestic sockets + no. 1 ABB 1Nx16A Rcbo.

Art. PK2U2000_C15



Pannello 2 unità 19" con N° 8 prese civili 220V 16A Gewiss Euro + N°8 adattatori 2P.

Two-slot 19" panel with no. 8 Gewiss Euro 220V 16A domestic sockets + no. 8 2P adapters.

Art. PK2U2000_C25



Pannello 2 unità 19" con N°8 prese civili 220V 16A Vimar universale.

Two-slot 19" holed panel with no. 8 Vimar universal 220V 16A domestic sockets.

Art. PK2U2010_C15



Pannello 2 unità 19" con N°7 prese civili 220V 16A Gewiss Euro con N°7 adattatori 2P + N°1 interruttore magnetotermico differenziale ABB 1Nx16A.

Two-slot 19" panel with no. 7 Gewiss Euro 220V 16A domestic sockets with no. 1 2P adapter + no. 1 ABB 1Nx16A Rcbo.

POWER DEVICES

Colours:

Nero / Black

MENU

1	ASTE MICROFONICHE
2	SUPPORTI TASTIERA
3	SUPPORTI PER MIXER E TASTIERA
4	SGABELLI
5	SUPPORTI PER CHITARRE
6	ESPOSITORE PER CHITARRE E TASTIERE
7	SUPPORTI MONITOR E AMPLIFICATORI
8	SUPPORTI PER CASSE
9	LEGGII
10	SUPPORTI STRUMENTI ARIA, FIATO E CORDA
11	SUPPORTI RACK 19"
12	MOBILI RACK 19"
13	MOBILI RACK 19" MODULARI
14	ADATTATORI RACK 19"
15	SUPPORTI UNIVERSALI RACK 19"
16	SCATOLE RACK 19"
17	PANNELLI RACK 19"
18	PANNELLI PREFORATI RACK 19"
19	MODULI DI INGRESSO E USCITA
20	CAVI AUDIO PROFESSIONALI
21	AVVOLGICAVO
22	RICAMBI E ACCESSORI
23	SISTEMI DI ELEVAZIONE
24	PALCHI
25	SUPPORTI LCD-PLASMA VIDEOPROIETTORI

PK2U2010_C25



Pannello 2 unità 19" con N°7 prese civili 220V 16A Gewiss Euro + N°1 interruttore magnetotermico ABB 1Nx16A.

Two-slot 19" panel with no. 7 Gewiss Euro 220V 16A domestic sockets + no. 1 ABB 1Nx16A miniature circuit breaker.

Art. PK2U2010_C35



Pannello 3 unità forato con 1 spina industriale 380v 16A 90° GEWISS + interruttore magnetotermico.

3 spaces rack panel with 1 EEC, industrial use, 380v 16A 90° plug GEWISS + RCBO.

Art. PK2U2010_C45



Pannello 2 unità 19" con N°7 prese civili 220V 16A Vimar universale + N°1 interruttore magnetotermico ABB 1Nx16A.

Two-slot 19" panel with no. 7 Vimar universal 220V 16A domestic sockets + no. 1 ABB 1Nx16A miniature circuit breaker.

Art. PK2U2020_C15



Pannello 2 unità 19" con N°1 spina industriale 220V 16A 90° Gewiss + N°4 prese civili Euro 220V 16A 2P+T Gewiss + N°2 prese civili bivalenti 220V 16A Gewiss con N°5 adattatori 2P.

Two-slot 19" panel with no. 1 Gewiss 220V 16A 90° industrial plug + no. 4 Gewiss Euro 220V 16A 2P+G domestic sockets + no. 2 Gewiss 220V 16° bivalent domestic sockets with no. 5 2P adapters.

Art. PK2U2020_C25



Pannello 2 unità 19" con N°1 spina industriale 220V 16A 90° Gewiss + N°2 prese civili Euro 220V 16A 2P+T Gewiss + N°6 prese civili bivalenti 220V 16A Gewiss con N°5 adattatori 2P.

Two-slot 19" panel with no. 1 Gewiss 220V 16A 90° industrial plug + no. 2 Gewiss Euro 220V 16A 2P+G domestic sockets + no. 6 Gewiss 220V 16° bivalent domestic sockets with no. 5 2P adapters.

Art. PK2U2030_C15



Pannello 2 unità 19" con N°1 spina industriale 220V 16A 90° Gewiss.

Two-slot 19" panel with no. 1 Gewiss 220V 16A 90° industrial plug.



POWER DEVICES

Colours:

Nero / Black

Art. PK4U3040_C25



Pannello 4 unità 19" con N°1 presa industriale inclinata 380V 63A IP67 3P+N+T Gewiss + N°1 interruttore magnetotermico ABB 4x63A+N°1 interruttore differenziale ABB 4x63A

Four-slot 19" panel with no. 1 Gewiss IP67 380V 63A 3P+N+T angled industrial socket + no. 1 ABB 4x63A miniature circuit breaker + no. 1 ABB 4x63A RCD block

Art. PK4U3050_C15



Pannello 4 unità 19" con N°3 prese industriali inclinate 380V 63A IP67 3P+N+T Gewiss

Four-slot 19" panel with no. 3 Gewiss IP67 380V 63A 3P+N+T angled industrial sockets

Art. PK4U3060_C15 32A



Pannello 4 unità 19" con strumenti di misura: N°1 amperometro digitale ABB + N°1 voltmetro digitale ABB + N°1 selettore amperometro ABB + N°1 selettore voltmetrico ABB + 1 trasformatore di corrente

Four-slot 19" panel with the instruments: no. 1 ABB digital ammeter + no. 1 ABB digital voltmeter + no. 1 ABB ammeter selector + no. 1 ABB voltmeter selector + 1 current transformer

Art. PK4U3060_C25 63A



Pannello 4 unità 19" con strumenti di misura: N°1 amperometro digitale ABB + N°1 voltmetro digitale ABB + N°1 selettore amperometro ABB + N°1 selettore voltmetrico ABB + 1 trasformatore di corrente

Four-slot 19" panel with the instruments: no. 1 ABB digital ammeter + no. 1 ABB digital voltmeter + no. 1 ABB ammeter selector + no. 1 ABB voltmeter selector + 1 current transformer

Art. PK4U3060_C35 125A



Pannello 4 unità 19" con strumenti di misura: N°1 amperometro digitale ABB + N°1 voltmetro digitale ABB + N°1 selettore amperometro ABB + N°1 selettore voltmetrico ABB + 1 trasformatore di corrente

Four-slot 19" panel with the instruments: no. 1 ABB digital ammeter + no. 1 ABB digital voltmeter + no. 1 ABB ammeter selector + no. 1 ABB voltmeter selector + 1 current transformer

POWER DEVICES

Colours:

Nero / Black

Art. PK5U3000_C15

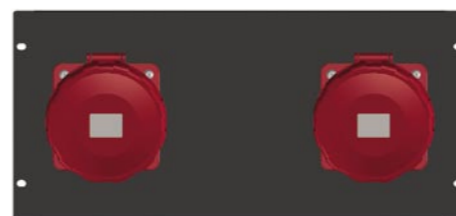

Pannello 5 unità 19" forato con N°2 prese industriale inclinata 380V 125A IP67 3P+N+T Gewiss

Five-slot 19" holed panel with no. 2 Gewiss IP67 380V 125A 3P+N+T angled industrial sockets

Art. PK5U3010_C15

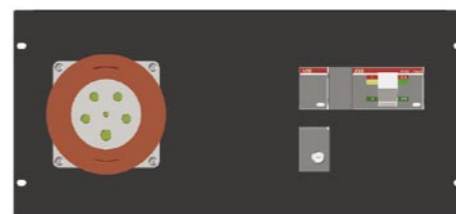

Pannello 5 unità 19" forato con 1 spina industriale dritta 380V 125A IP67 3P+N+T Scame + N°1 interruttore magnetotermico ABB 4x125A + N°1 differenziale tarabile ABB 4 X 125A + N°1 staffa adattatore ABB

Five-slot 19" holed panel suited with no. 1 Scame IP67 380V 125A 3P+N+T straight industrial socket + overcurrent release 4X125A, 16kA + residual current release RC221\1 + bracket mounting for DIN channel.

Art. PK5U3020_C15

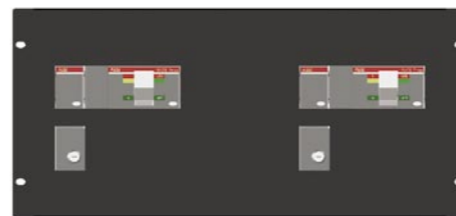

Pannello 5 unità 19" forato con N°2 interruttori magnetotermici ABB 4x125A + N°2 differenziali tarabili ABB 4 X 125A + N°2 staffe adattatori ABB per articolo (PK5U3000_C15)

Five-slot 19" holed panel with no. 2 ABB overcurrent release 4X125A, 16kA + residual current release RC221\1 + bracket mounting for DIN channel For item (PK5U3000_C15)

Art. PK6U3000_C15

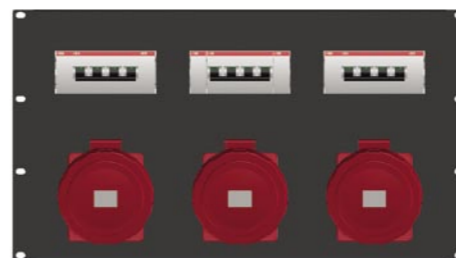

Pannello 6 unità 19" con N°3 prese industriali 380V 32A 3P+N+T IP67 Gewiss + N°3 interruttori magnetotermici ABB 4x32A + N°6 falsi poli 1M ABB + N°6 supporti per falso polo

Six-slot 19" panel with no. 3 Gewiss IP67 380V 32A 3P+N+T industrial sockets + no. 3 ABB 4x32A miniature circuit breakers + no. 6 ABB 1M spacer 1 position + no. 6 ABB supports for spacer

MENU

1 ASTE MICROFONICHE

2 SUPPORTI TASTIERA

3 SUPPORTI PER MIXER E TASTIERA

4 SGABELLI

5 SUPPORTI PER CHITARRE

6 ESPOSITORE PER CHITARRE E TASTIERE

7 SUPPORTI MONITOR E AMPLIFICATORI

8 SUPPORTI PER CASSE

9 LEGGII

10 SUPPORTI STRUMENTI ARIA, FIATO E CORDA

11 SUPPORTI RACK 19"

12 MOBILI RACK 19"

13 MOBILI RACK 19" MODULARI

14 ADATTATORI RACK 19"

15 SUPPORTI UNIVERSALI RACK 19"

16 SCATOLE RACK 19"

17 PANNELLI RACK 19"

18 PANNELLI PREFORATI RACK 19"

19 MODULI DI INGRESSO E USCITA

20 CAVI AUDIO PROFESSIONALI

21 AVVOLGICAVO

22 RICAMBI E ACCESSORI

23 SISTEMI DI ELEVAZIONE

24 PALCHI

25 SUPPORTI LCD-PLASMA VIDEOPROIETTORI

MENU

1 ASTE MICROFONICHE

2 SUPPORTI TASTIERA

3 SUPPORTI PER MIXER E TASTIERA

4 SGABELLI

5 SUPPORTI PER CHITARRE

6 ESPOSITORE PER CHITARRE E TASTIERE

7 SUPPORTI MONITOR E AMPLIFICATORI

8 SUPPORTI PER CASSE

9 LEGGII

10 SUPPORTI STRUMENTI ARIA, FIATO E CORDA

11 SUPPORTI RACK 19"

12 MOBILI RACK 19"

13 MOBILI RACK 19" MODULARI

14 ADATTATORI RACK 19"

15 SUPPORTI UNIVERSALI RACK 19"

16 SCATOLE RACK 19"

17 PANNELLI RACK 19"

18 PANNELLI PREFORATI RACK 19"

19 MODULI DI INGRESSO E USCITA

20 CAVI AUDIO PROFESSIONALI

21 AVVOLGICAVO

22 RICAMBI E ACCESSORI

23 SISTEMI DI ELEVAZIONE

24 PALCHI

25 SUPPORTI LCD-PLASMA VIDEOPROIETTORI

POWER DEVICES

Colours:

Nero / Black

Art. PK6U3000_C25

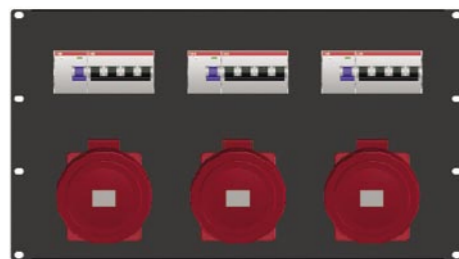

Pannello 6 unità 19" con N°3 prese industriali 380V 32A 3P+N+T IP67 Gewiss + N°3 interruttori magnetotermici ABB 4x32A + N°3 interruttori differenziali ABB 4 X 32A

Six-slot 19" panel with no. 3 Gewiss IP67 380V 32A 3P+N+T industrial sockets + no. 3 ABB 4x32A miniature circuit breakers + no. 3 no. 1 ABB 4x32A RCD block

Art. PK6U3010_C15

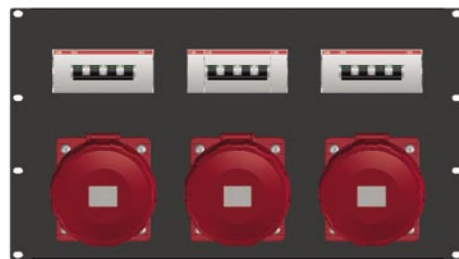

Pannello 6 unità 19" con N°3 prese industriali 380V 63A 3P+N+T IP67 Gewiss + N°3 interruttori magnetotermici ABB 4x63A-6kA + N°6 falsi poli 1M ABB + N°6 supporti per falso polo

Six-slot 19" panel with no. 3 Gewiss IP67 380V 63A 3P+N+T industrial sockets + no. 3 ABB 4x63A-6kA miniature circuit breakers + no. 6 ABB 1M spacer 1 position + no. 6 ABB supports for spacer

Art. PK6U3020_C15

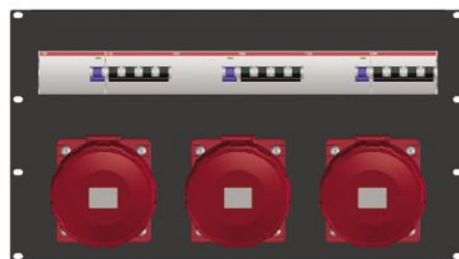

Pannello 6 unità 19" con N°3 prese industriali 380V 63A 3P+N+T IP67 Gewiss + N°3 interruttori magnetotermici ABB 4X63-6kA + N°3 interruttori differenziali ABB 4 X 63A

Six-slot 19" panel with no. 3 Gewiss IP67 380V 63A 3P+N+T industrial sockets + no. 3 ABB 4x63A-6kA miniature circuit breakers + no. 3 RCD block 4 x 63A

COMPONENTI ELETTRICI ELECTRIC PARTS

Art. GW62204

16A



Presa GEWISS 2P + T 220v 16A 10° flangia ridotta da incasso

2P + G, 220v 16A flush mounting 10° angled appliance socket GEWISS with reduced flange

Art. GW62216

32A



Presa GEWISS 2P + T 220v 32A 10° da incasso

2P + G, 220v 32A flush mounting 10° angled appliance socket GEWISS

Art. GW62243

32A



Presa GEWISS 3P + N + T 380v 32A 10° da incasso

3P + N + G, 380v 32A flush mounting 10° angled appliance socket GEWISS

Art. GW63254

63A



Presa GEWISS 3P + N + T 380v 63A 10° da incasso

3P + N + G, 380v 63A flush mounting 10° angled appliance socket GEWISS

Art. GW62262

125A



Presa GEWISS 3P + N + T 380v 125A 10° da incasso

3P + N + G, 380v 125A flush mounting 10° angled appliance socket GEWISS

Art. GW66104

16A



Presa interbloccata GEWISS 2P + T 220v 16A

Horizontal 2P + G 220v 16A interlocked socket outlet

Art. GW66115

32A



Presa interbloccata GEWISS 2P + T 220v 32A

Horizontal 2P + G 220v 32A interlocked socket outlet

Art. GW66120

32A



Presa interbloccata GEWISS 3P + N + T 380v 32A

Horizontal 3P + N + G 380v 32A interlocked socket outlet

MENU	
1	ASTE MICROFONICHE
2	SUPPORTI TASTIERA
3	SUPPORTI PER MIXER E TASTIERA
4	SGABELLI
5	SUPPORTI PER CHITARRE
6	ESPOSITORE PER CHITARRE E TASTIERE
7	SUPPORTI MONITOR E AMPLIFICATORI
8	SUPPORTI PER CASSE
9	LEGGII
10	SUPPORTI STRUMENTI ARIA, FIATO E CORDA
11	SUPPORTI RACK 19"
12	MOBILI RACK 19"
13	MOBILI RACK 19" MODULARI
14	ADATTATORI RACK 19"
15	SUPPORTI UNIVERSALI RACK 19"
16	SCATOLE RACK 19"
17	PANNELLI RACK 19"
18	PANNELLI PREFORATI RACK 19"
19	MODULI DI INGRESSO E USCITA
20	CAVI AUDIO PROFESSIONALI
21	AVVOLGICAVO
22	RICAMBI E ACCESSORI
23	SISTEMI DI ELEVAZIONE
24	PALCHI
25	SUPPORTI LCD-PLASMA VIDEOPROIETTORI

MENU	
1	ASTE MICROFONICHE
2	SUPPORTI TASTIERA
3	SUPPORTI PER MIXER E TASTIERA
4	SGABELLI
5	SUPPORTI PER CHITARRE
6	ESPOSITORE PER CHITARRE E TASTIERE
7	SUPPORTI MONITOR E AMPLIFICATORI
8	SUPPORTI PER CASSE
9	LEGGII
10	SUPPORTI STRUMENTI ARIA, FIATO E CORDA
11	SUPPORTI RACK 19"
12	MOBILI RACK 19"
13	MOBILI RACK 19" MODULARI
14	ADATTATORI RACK 19"
15	SUPPORTI UNIVERSALI RACK 19"
16	SCATOLE RACK 19"
17	PANNELLI RACK 19"
18	PANNELLI PREFORATI RACK 19"
19	MODULI DI INGRESSO E USCITA
20	CAVI AUDIO PROFESSIONALI
21	AVVOLGICAVO
22	RICAMBI E ACCESSORI
23	SISTEMI DI ELEVAZIONE
24	PALCHI
25	SUPPORTI LCD-PLASMA VIDEOPROIETTORI

Art. GW26409



Supporto GEWISS per montaggio componenti su guida EN50022 a 1 posto
Gang system 1 place support for mounting on rail GEWISS

ART. GW20203

16A



Presse standard italiano GEWISS 2P + G 220v 16a bivalente
Italian standard socket-outlet GEWISS 2P + G 16a dual amp

Art. GW26410



Supporto GEWISS per montaggio componenti su guida EN50022 a 2 posti
Gang system 2 places support for mounting on rail GEWISS

Art. GW20246

16A



Presse standard italo/tedesco GEWISS 2P + T 220v 16a bivalente
Italian/german standard socket - outlet GEWISS 2P+G 16A 220v

Art. VIM09967

16A



Presse VIMAR universale 2P + T 220v 16a
Universal standard socket - outlet VIMAR 2P+G 16A 220v

Art. EB1831



Supporto per falso polo EB176 5
Support for spacer EB176 5

ABB

Art. EB1765



Falso polo 1 posizione
Spacer 1 position

ABB

Art. EF9236



Spina GEWISS 3P + N + T Spia luminosa
Indicator lamp red

ABB

Art. EH6859



Trasformatore di corrente 40/5A classe 3
Current transformer 40/5A class 3

ABB

Art. EH6891



Trasformatore di corrente 100/5A classe 1
Current transformer 100/5A class 1

ABB

ART. EH6909



Trasformatore di corrente 150/5A classe 0,5
Current transformer 150/5A class 0,5

ABB

Art. EA2947



Portafusibile 32A 3P+N
Fuse carrier 32A 3P+G

ABB

Art. EG6199



Commutatore amperometrico 4 posizioni
Ammeter selector 4 positions

ABB

ELECTRIC PARTS

CATALOGO GENERALE

LE FOTO SONO SOLO INDICATIVE
DELL'IMMAGINE DEL PRODOTTO
THE PHOTOGRAPHS ARE ONLY INDICATIVE
OF THE IMAGE OF THE PRODUCT

LE FOTO SONO SOLO INDICATIVE
DELL'IMMAGINE DEL PRODOTTO
THE PHOTOGRAPHS ARE ONLY INDICATIVE
OF THE IMAGE OF THE PRODUCT

MENU

MENU

1	ASTE MICROFONICHE
2	SUPPORTI TASTIERA
3	SUPPORTI PER MIXER E TASTIERA
4	SGABELLI
5	SUPPORTI PER CHITARRE
6	ESPOSITORE PER CHITARRE E TASTIERE
7	SUPPORTI MONITOR E AMPLIFICATORI
8	SUPPORTI PER CASSE
9	LEGGII
10	SUPPORTI STRUMENTI ARIA, FIATO E CORDA
11	SUPPORTI RACK 19"
12	MOBILI RACK 19"
13	MOBILI RACK 19" MODULARI
14	ADATTATORI RACK 19"
15	SUPPORTI UNIVERSALI RACK 19"
16	SCATOLE RACK 19"
17	PANNELLI RACK 19"
18	PANNELLI PREFORATI RACK 19"
19	MODULI DI INGRESSO E USCITA
20	CAVI AUDIO PROFESSIONALI
21	AVVOLGICAVO
22	RICAMBI E ACCESSORI
23	SISTEMI DI ELEVAZIONE
24	PALCHI
25	SUPPORTI LCD-PLASMA VIDEOPROIETTORI

1	ASTE MICROFONICHE
2	SUPPORTI TASTIERA
3	SUPPORTI PER MIXER E TASTIERA
4	SGABELLI
5	SUPPORTI PER CHITARRE
6	ESPOSITORE PER CHITARRE E TASTIERE
7	SUPPORTI MONITOR E AMPLIFICATORI
8	SUPPORTI PER CASSE
9	LEGGII
10	SUPPORTI STRUMENTI ARIA, FIATO E CORDA
11	SUPPORTI RACK 19"
12	MOBILI RACK 19"
13	MOBILI RACK 19" MODULARI
14	ADATTATORI RACK 19"
15	SUPPORTI UNIVERSALI RACK 19"
16	SCATOLE RACK 19"
17	PANNELLI RACK 19"
18	PANNELLI PREFORATI RACK 19"
19	MODULI DI INGRESSO E USCITA
20	CAVI AUDIO PROFESSIONALI
21	AVVOLGICAVO
22	RICAMBI E ACCESSORI
23	SISTEMI DI ELEVAZIONE
24	PALCHI
25	SUPPORTI LCD-PLASMA VIDEOPROIETTORI



Art. EG6215



Commutatore voltmetrico 7 posizioni
Voltmeter selector 7 positions



Art. EG6561



Amperometro digitale per T.A.
Digital ammeter for T.A.



Art. S531771



Interruttore magnetotermico 1P+N, 16A, 6-10kA
Miniature circuit breaker 1P+N, 16A, 6-10kA



Art. EB1377



Interruttore magnetotermico differenziale 6kA, 16A, 30mA
Rcbo 6kA, 16A, 30mA



Art. EG6553



Voltmetro diretto da 0-600V c.a./c.c.
Digital voltmeter 0-600V c.a./c.c.



Art. EE5748



Interruttore automatico 6kA, 16A - MCB 6kA
Miniature circuit breaker 6kA, 16A - MCB 6kA



Art. S529211



Interruttore magnetotermico 4P, 16A, 6-10kA
Miniature circuit breaker 4P, 16A, 6-10kA



Art. S531801



Interruttore magnetotermico 1P+N, 32A, 6kA
Miniature circuit breaker 1P+N, 32A, 6kA



Art. S529242



Interruttore magnetotermico 4P, 32A, 6-10kA
Miniature circuit breaker 4P, 32A, 6-10kA



Art. S551113



Interruttore magnetotermico 4P, 63A, 6-10kA
Miniature circuit breaker 4P, 63A, 6-10kA



Art. B427940



Blocco differenziale 2P 40A, 30MA, AC
RCD block 2P 40A, 30MA, AC



Art. B427941



Blocco differenziale 4P 63A, 30MA, AC
RCD block 4P 63A, 30MA, AC



Art. EB1401



Interruttore magnetotermico differenziale 6kA, 1N x3 2A, 30mA
Rcbo 6kA, 1g x 32A, 30mA



Art. B427939



Blocco differenziale 4P 25A, 30MA, AC
RCD block 4P 25A, 30MA, AC



Art. Kit1sdaR1



Interruttore magnetotermico 4X125A, 16kA + Sganciatore differenziale RC221\1 + Staffa per fissaggio su profilato DIN50022
Overcurrent release 4X125A, 16kA + residual current release RC221\1 + bracket mounting for DIN channel



Colours:

Nero / Black

Colours:

Nero / Black

MENU

1 ASTE MICROFONICHE

2 SUPPORTI TASTIERA

3 SUPPORTI PER MIXER E TASTIERA

4 SGABELLI

5 SUPPORTI PER CHITARRE

6 ESPOSITORE PER CHITARRE E TASTIERE

7 SUPPORTI MONITOR E AMPLIFICATORI

8 SUPPORTI PER CASSE

9 LEGGII

10 SUPPORTI STRUMENTI ARIA, FIATO E CORDA

11 SUPPORTI RACK 19"

12 MOBILI RACK 19"

13 MOBILI RACK 19" MODULARI

14 ADATTATORI RACK 19"

15 SUPPORTI UNIVERSALI RACK 19"

16 SCATOLE RACK 19"

17 PANNELLI RACK 19"

18 PANNELLI PREFORATI RACK 19"

19 MODULI DI INGRESSO E USCITA

20 CAVI AUDIO PROFESSIONALI

21 AVVOLGICAVO

22 RICAMBI E ACCESSORI

23 SISTEMI DI ELEVAZIONE

24 PALCHI

25 SUPPORTI LCD-PLASMA VIDEOPROIETTORI

19.32

6 unità

Box di distribuzione realizzato con componenti di altissima qualità. Sono integrati in un flight cases 6 unità a 2 coperchi con 2 maniglie a molla di ritorno da incasso, realizzati con multistrato di betulla da 10 mm di spessore, profilati di alluminio e componentistica in acciaio di 1° qualità, classe 1 di resistenza al fuoco.

Distribution box realized with hi-quality components. They are integrated in a 6U flight case open 2 sides with 2 recessed handles spring loaded with rubber grip, realized with 10 mm multilayer birchwood o. 1st quality aluminium profiles and steel components, class 1 of fire reaction.

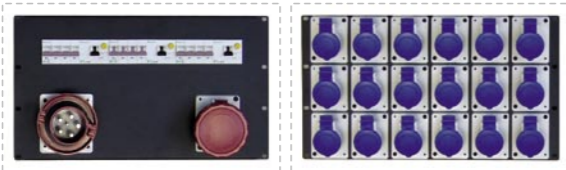

Art. PB6U63A1000

Art. PB6U32A1000 32A

- 1x spina 32A 3p+n+t 380v
- 18x presa 16A 2p+t 220v
- 1x differenziale puro da 32A
- 18x interruttori magnetotermici bipolari 16A
- 1x 32A 3p+n+g 380v plug
- 18x 16A 2p+g 220v socket
- 1x 32A RCD block
- 18x miniature circuit breaker 1p+n 16A

Art. PB6U63A1000 63A

- 1x spina 63A 3p+n+t 380v
- 18x presa 16A 2p+t 220v
- 1x presa 32A 3p+n+t 380v
- 3x interruttore magnetotermico diff.da 32A
- 1x 63A 3p+n+g 380v plug
- 18x 16A 2p+g 220v socket
- 1x 32A 3p+n+g 380v socket
- 1x 32A rcbo



Particolare dei piedini distanziali che permettono la sovrapposibilità di più elementi

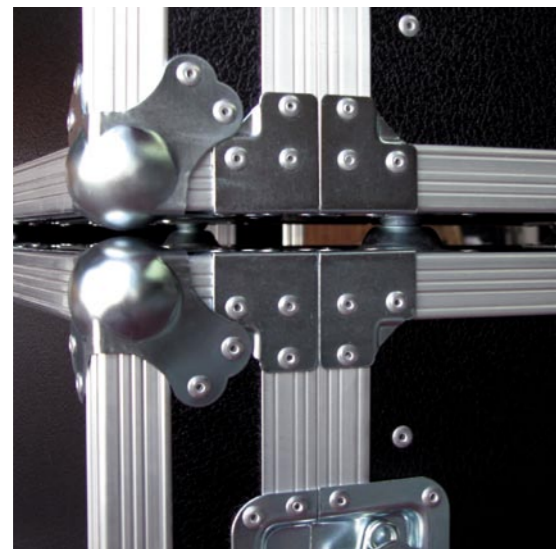

14 unità

Quadro elettrico realizzato con componenti di altissima qualità. Sono integrati in un flight cases 14 unità a 2 coperchi realizzati con multistrato di betulla da 10 mm di spessore, con: 4 maniglie a molla di ritorno da incasso, profilati di alluminio e componentistica in acciaio di 1° qualità, skate da 18 mm con 2 ruote pivoettanti da 100 mm e 2 ruote pivoettanti con freno da 100 mm, classe 1 di resistenza al fuoco.

Power boxe realized with hi-quality components. They are integrated in a 14U flight case open 2 sides made of 10 mm multilayer birchwood, with :4 recessed handles spring loaded with rubber grip, 1st quality aluminium profiles and steel components, skate with 2 x 100mm swivel mount castors and 2 x 100mm swivel mount castors with brakes, class 1 of fire reaction.

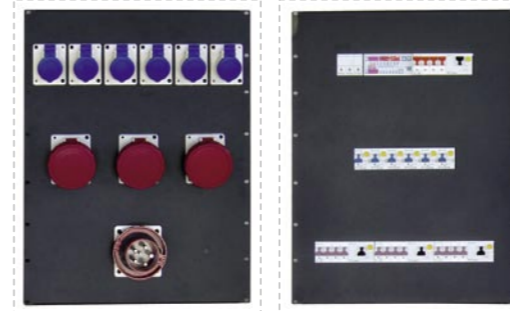

Art. PB14U63A1000

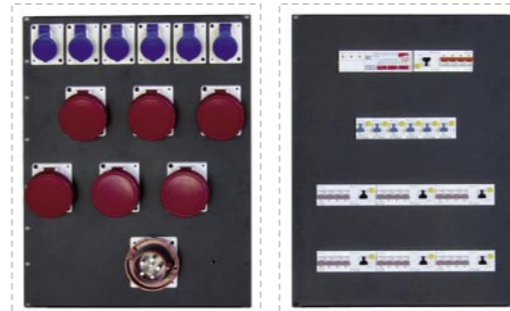

Art. PB14U63A2000



Art. PB14U63A1000 63A

- 1x spina 63A 3p+n+t 380v
- 3x presa 32A 3p+n+t 380v
- 6x presa 16A 2p+t 220v
- 1x interruttore magnetotermico diff.da 63A selettivo
- 3x interruttore magnetotermico diff.da 32A
- 6x interruttore magnetotermico diff.da 20A monofase
- 1x 63A 3p+n+g 380v plug
- 3x 32A 3p+n+g 380v socket
- 6x 16A 2p+g 220v socket
- 1x selective 63A rcbo
- 3x 32A rcbo
- 6x single pole 20A rcbo

Art. PB14U63A2000 63A

- 1x spina 63A 3p+n+t 380v
- 6x presa 16A 2p+t 220v
- 6x presa 32A 3p+n+t 380v
- 1x interruttore magnetotermico diff.da 63A selettivo
- 6x interruttore magnetotermico diff.da 32A
- 6x interruttore magnetotermico diff.da 20A monofase
- 1x 63A 3p+n+g 380v plug
- 6x 16A 2p+g 220v socket
- 6x 32A 3p+n+g 380v socket
- 1x selective 63a rcbo
- 6x 32A rcbo
- 6x single pole 20A rcbo

Art. PB14U63A3000 63A

- 1x spina 63A 3p+n+t 380v
- 12x presa 16A 2p+t 220v
- 4x presa 32A 3p+n+t 380v
- 1x interruttore magnetotermico diff.da 63A selettivo
- 4x interruttore magnetotermico diff.da 32A
- 12x interruttore magnetotermico diff.da 20A monofase
- 1x multimetro
- 1x 63A 3p+n+g 380v plug
- 12x 16A 2p+g 220v socket
- 4x 32A 3p+n+g 380v socket
- 1x selective 63A rcbo
- 4x 32A rcbo
- 12x single pole 20A rcbo
- 1x multimeter

Art. PB14U63A4000 63A

- 1x spina 63A 3p+n+t 380v
- 12x presa 16A 2p+t 220v
- 6x presa 32A 3p+n+t 380v
- 1x interruttore magnetotermico diff.da 63A selettivo
- 6x interruttore magnetotermico diff.da 32A
- 12x interruttore magnetotermico diff.da 20A monofase
- 1x multimetro
- 1x 63A 3p+n+g 380v plug
- 12x 16A 2p+g 220v socket
- 6x 32A 3p+n+g 380v socket
- 1x selective 63A rcbo
- 6x 32A rcbo
- 12x single pole 20A rcbo
- 1x multimeter

MENU

1 ASTE MICROFONICHE

2 SUPPORTI TASTIERA

3 SUPPORTI PER MIXER E TASTIERA

4 SGABELLI

5 SUPPORTI PER CHITARRE

6 ESPOSITORE PER CHITARRE E TASTIERE

7 SUPPORTI MONITOR E AMPLIFICATORI

8 SUPPORTI PER CASSE

9 LEGGII

10 SUPPORTI STRUMENTI ARIA, FIATO E CORDA

11 SUPPORTI RACK 19"

12 MOBILI RACK 19"

13 MOBILI RACK 19" MODULARI

14 ADATTATORI RACK 19"

15 SUPPORTI UNIVERSALI RACK 19"

16 SCATOLE RACK 19"

17 PANNELLI RACK 19"

18 PANNELLI PREFORATI RACK 19"

19 MODULI DI INGRESSO E USCITA

20 CAVI AUDIO PROFESSIONALI

21 AVVOLGICAVO

22 RICAMBI E ACCESSORI

23 SISTEMI DI ELEVAZIONE

24 PALCHI

25 SUPPORTI LCD-PLASMA VIDEOPROIETTORI

19.33

Colours:

Nero / Black

MENU

1	ASTE MICROFONICHE
2	SUPPORTI TASTIERA
3	SUPPORTI PER MIXER E TASTIERA
4	SGABELLI
5	SUPPORTI PER CHITARRE
6	ESPOSITORE PER CHITARRE E TASTIERA
7	SUPPORTI MONITOR E AMPLIFICATORI
8	SUPPORTI PER CASSE
9	LEGGII
10	SUPPORTI STRUMENTI ARIA, FIATO E CORDA
11	SUPPORTI RACK 19"
12	MOBILI RACK 19"
13	MOBILI RACK 19" MODULARI
14	ADATTATORI RACK 19"
15	SUPPORTI UNIVERSALI RACK 19"
16	SCATOLE RACK 19"
17	PANNELLI RACK 19"
18	PANNELLI PREFORATI RACK 19"
19	MODULI DI INGRESSO E USCITA
20	CAVI AUDIO PROFESSIONALI
21	AVVOLGICAVO
22	RICAMBI E ACCESSORI
23	SISTEMI DI ELEVAZIONE
24	PALCHI
25	SUPPORTI LCD-PLASMA VIDEOPROIETTORI

16 unità

Quadro elettrico realizzato con componenti di altissima qualità. Sono integrati in un flight cases 16 unità a 2 coperchi realizzati con multistrato di betulla da 10 mm di spessore, con: 4 maniglie a molla di ritorno da incasso, profilati di alluminio e componentistica in acciaio di 1° qualità, skate da 18 mm con 2 ruote pivoettanti da 100 mm e 2 ruote pivoettanti con freno da 100 mm, classe 1 di resistenza al fuoco.

Power boxe realized with hi-quality components. They are integrated in a 16U flight case open 2 sides made of 10 mm multilayer birchwood, with: 4 recessed handles spring loaded with rubber grip, 1st quality aluminium profiles and steel components, skate with 2 x 100mm swivel mount castors and 2 x 100mm swivel mount castors with brakes, class 1 of fire reaction.

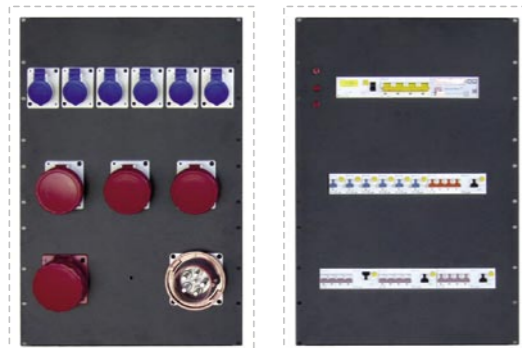

Art. PB16U125A1000



Art. PB16U125A1000 125A

- 1x spina 125A 3p+n+t 380v
- 6x presa 16A 2p+t 220v
- 3x presa 32A 3p+n+t 380v
- 1x presa 63A 3p+n+t 380v
- 1x interruttore magnetotermico diff.da 125A selettivo
- 1x interruttore magnetotermico diff.da 63A
- 3x interruttore magnetotermico diff.da 32A
- 6x interruttore magnetotermico diff.da 20A monofase
- 1x multimetro
- 1x 125A 3p+n+g 380v plug
- 6x 16A 2p+g 220v socket
- 3x 32A 3p+n+g 380v socket
- 1x 63A 3p+n+g 380v socket
- 1x selective 125 rcbo
- 1x 63A rcbo
- 3x 32A rcbo
- 6x single pole 20a rcbo
- 1x multimeter

Art. PB16U125A2000 125A

- 1x spina 125A 3p+n+t 380v
- 6x presa 16A 2p+t 220v
- 1x presa 32A 3p+n+t 380v
- 3x presa 63A 3p+n+t 380v
- 1x interruttore magnetotermico diff.da 125A selettivo
- 3x interruttore magnetotermico diff.da 63A
- 1x interruttore magnetotermico diff.da 32A
- 6x interruttore magnetotermico diff.da 20A monofase
- 1x multimetro
- 1x 125A 3p+n+g 380v plug
- 6x 16A 2p+g 220v socket
- 1x 32A 3p+n+g 380v socket
- 3x 63A 3p+n+g 380v socket
- 1x selective 125 rcbo
- 3x 63a rcbo
- 1x 32a rcbo
- 6x single pole 20a rcbo
- 1x multimeter

Art. PB16U125A3000 125A

- 1x spina 125A 3p+n+t 380v
- 12x presa 16A 2p+t 220v
- 4x presa 32A 3p+n+t 380v
- 2x presa 63A 3p+n+t 380v
- 1x interruttore magnetotermico diff.da 125A selettivo
- 1x interruttore magnetotermico diff.da 63A
- 4x interruttore magnetotermico diff.da 32A
- 12x interruttore magnetotermico diff.da 20A monofase
- 1x multimetro
- 1x 125A 3p+n+g 380v plug
- 12x 16A 2p+g 220v socket
- 4x 32A 3p+n+g 380v socket
- 2x 63A 3p+n+g 380v socket
- 1x selective 125 rcbo
- 1x 63A rcbo
- 4x 32A rcbo
- 12x single pole 20A rcbo
- 1x multimeter

Art. PB16U125A4000 125A

- 1x spina 125A 3p+n+t 380v
- 12x presa 16A 2p+t 220v
- 6x presa 32A 3p+n+t 380v
- 1x presa 63A 3p+n+t 380v
- 1x interruttore magnetotermico diff.da 125A selettivo
- 1x interruttore magnetotermico diff.da 63A
- 6x interruttore magnetotermico diff.da 32A
- 6x 12 interruttore magnetotermico diff.da 20A monofase
- 1x multimetro
- 1x 125A 3p+n+g 380v plug
- 12x 16A 2p+g 220v socket
- 6x 32A 3p+n+g 380v socket
- 1x 63A 3p+n+g 380v socket
- 1x selective 125 rcbo
- 1x 63A rcbo
- 6x 32A rcbo
- 12x single pole 20A rcbo
- 1x multimeter



MUSICAL ACCESSORIES



MUSICAL ACCESSORIES

www.mdmusicalaccessories.com



CAVI AUDIO PROFESSIONALI

MUSICAL ACCESSORIES

HI-PROFESSIONAL PERFORMANCE CABLES

SPEAKER CABLE

DI RETE CABLE

MADE IN ITALY • MADE IN ITALY • MADE IN ITALY

Cavi Audio Professionali

CAVI BULK

MENU

1 ASTE MICROFONICHE

2 SUPPORTI TASTIERA

3 SUPPORTI PER MIXER E TASTIERA

4 SGABELLI

5 SUPPORTI PER CHITARRE

6 ESPOSITORE PER CHITARRE E TASTIERE

7 SUPPORTI MONITOR E AMPLIFICATORI

8 SUPPORTI PER CASSE

9 LEGGII

10 SUPPORTI STRUMENTI ARIA, FIATO E CORDA

11 SUPPORTI RACK 19"

12 MOBILI RACK 19"

13 MOBILI RACK 19" MODULARI

14 ADATTATORI RACK 19"

15 SUPPORTI UNIVERSALI RACK 19"

16 SCATOLE RACK 19"

17 PANNELLI RACK 19"

18 PANNELLI PREFORATI RACK 19"

19 MODULI DI INGRESSO E USCITA

20 CAVI AUDIO PROFESSIONALI

21 AVVOLGICAVO

22 RICAMBI E ACCESSORI

23 SISTEMI DI ELEVAZIONE

24 PALCHI

25 SUPPORTI LCD-PLASMA VIDEOPROIETTORI

INCA1050HPLC

GUITAR CABLE 1 x 0,50 FEMH2R

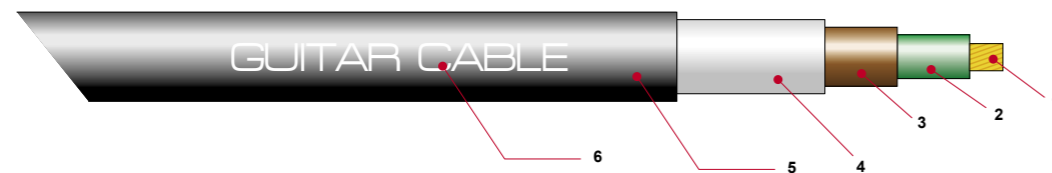

Legenda

1 Conduttore interno / Inner Conductor	Rame rosso sezione 0,50 mm² Bare copper cross section 0,50 mm²	20 AWG 20 AWG
2 Isolamento / Insulation	PE	
3 Isolamento / Insulation	Semiconduttore / Semiconductor	
4 Schermo / Shield	Treccia rame stagnato copertura > 90% Tinend copepr braid coverage > 90%	
5 Guaina / Jacket	PVC SUPER FLEX	Ø = 6,60 mm
6 Serigrafia / Marking	MD - HIGH PROFESSIONAL INSTRUMENT CABLE 1X0,50 LOW CAPACITANCE - CE - MADE IN ITALY	

Colore / Colour	NERO / BLACK
Peso / Weight	60 Kg / Km

INCA1050HPLC - Caratteristiche Elettriche / Electrical Characteristics

Resistenza Ohm. conduttore Cond. Ohm Resis. at 20° C	< 36 Ohm / Km
Capacità Capacitance	78 pF/m
Tensione di prova Test Voltage	2000V/15 sec.
Induttanza Inductance	< 0,4 mH/Km
Resistenza di isolamento Insulation resistance	> 10 MOhm*Km
Temperatura di esercizio Temperature range	-40°C +80°C

MICA2022HPLI

MICROPHONE CABLE FOIL + SPIRAL SHIELD 2X0,22 mm²

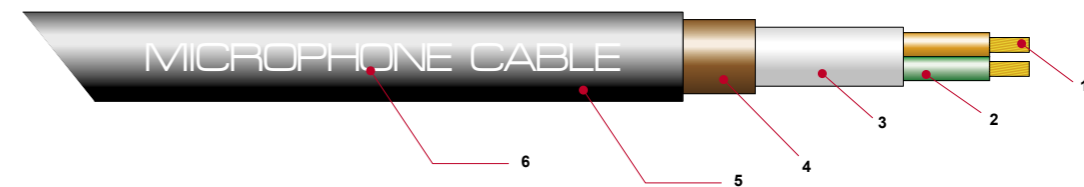

Legenda

1 Conduttore interno / Inner Conductor	Rame rosso sezione 0,22 mm² Bare copper cross section 0,22 mm²	20 AWG 20 AWG
2 Isolamento / Insulation	Poliolefine Polyolephine	Naturale / Rosso Natural / Red
Cordatura / Core arrangement	2 conduttori cordati con riempitivo 2 twisted conductors with filler	
3 Schermo / Shield	Spirale rame rosso Bare copepr spiral	
4 Schermo / Shield	Nastro alluminio Aluminium foil	
5 Guaina / Jacket	PVC nero / Black PVC	Ø = 5,00 mm
6 Serigrafia / Marking	MD - HIGH PROFESSIONAL MICROPHONE CABLE 2x0,22 LOW INDUCTANCE - CE - MADE IN ITALY	

Peso / Weight	40 Kg / Km
----------------------	------------

MICA2022HPLI - Caratteristiche Elettriche / Electrical Characteristics

Resistenza Ohm. conduttore Cond. Ohm Resis. at 20° C	86 Ohm / Km
Resistenza Ohm. schermo Shield Ohm. resistance	43,22 Ohm / Km
Resistenza Ohm. isolamento Ohm. insulation resistance	> 10.000 Ohm x Km
Capacità cond. / cond. Cond./cond. capacity	64 pF/m
Capacità cond. / schermo Cond./shield capacity	109 pF/m

MENU

1 ASTE MICROFONICHE

2 SUPPORTI TASTIERA

3 SUPPORTI PER MIXER E TASTIERA

4 SGABELLI

5 SUPPORTI PER CHITARRE

6 ESPOSITORE PER CHITARRE E TASTIERE

7 SUPPORTI MONITOR E AMPLIFICATORI

8 SUPPORTI PER CASSE

9 LEGGII

10 SUPPORTI STRUMENTI ARIA, FIATO E CORDA

11 SUPPORTI RACK 19"

12 MOBILI RACK 19"

13 MOBILI RACK 19" MODULARI

14 ADATTATORI RACK 19"

15 SUPPORTI UNIVERSALI RACK 19"

16 SCATOLE RACK 19"

17 PANNELLI RACK 19"

18 PANNELLI PREFORATI RACK 19"

19 MODULI DI INGRESSO E USCITA

20 CAVI AUDIO PROFESSIONALI

21 AVVOLGICAVO

22 RICAMBI E ACCESSORI

23 SISTEMI DI ELEVAZIONE

24 PALCHI

25 SUPPORTI LCD-PLASMA VIDEOPROIETTORI

CAVI BULK

MENU

1 ASTE MICROFONICHE

2 SUPPORTI TASTIERA

3 SUPPORTI PER MIXER E TASTIERA

4 SGABELLI

5 SUPPORTI PER CHITARRE

6 ESPOSITORE PER CHITARRE E TASTIERE

7 SUPPORTI MONITOR E AMPLIFICATORI

8 SUPPORTI PER CASSE

9 LEGGII

10 SUPPORTI STRUMENTI ARIA, FIATO E CORDA

11 SUPPORTI RACK 19"

12 MOBILI RACK 19"

13 MOBILI RACK 19" MODULARI

14 ADATTATORI RACK 19"

15 SUPPORTI UNIVERSALI RACK 19"

16 SCATOLE RACK 19"

17 PANNELLI RACK 19"

18 PANNELLI PREFORATI RACK 19"

19 MODULI DI INGRESSO E USCITA

20 CAVI AUDIO PROFESSIONALI

21 AVVOLGICAVO

22 RICAMBI E ACCESSORI

23 SISTEMI DI ELEVAZIONE

24 PALCHI

25 SUPPORTI LCD-PLASMA VIDEOPROIETTORI

MICA2034HPLI

MICROPHONECABLE 2 x 0,34 FFE0H2R

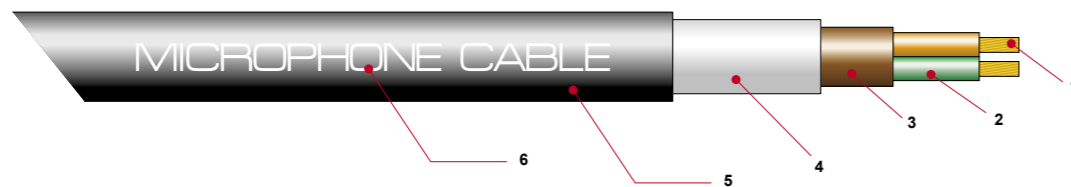

Legenda

- | | | |
|---|--|-----------------------------------|
| 1 Conduttore interno / Inner Conductor | Rame rosso sezione 0,34 mm²
Bare copper cross section 0,34 mm² | Naturale / Rosso
Natural / Red |
| 2 Isolamento / Insulation | PE | |
| 3 Nastro / Tape | Semiconduttore / <i>Semiconductor</i> | |
| 4 Schermo / Shield | Treccia rame stagnato copertura > 90% + filo di drenaggio
Tinend copepr braid coverage > 90% + drain wire | |
| 5 Guaina / Jacket | PVC SUPER FLEX | Ø = 6,20 mm |
| 6 Serigrafia / Marking | MD - HIGH PROFESSIONAL MICROPHONE CABLE 2x0,34
LOW INDUCTANCE - CE - MADE IN ITALY | |

Colore / Colour NERO / BLACK

Peso / Weight 52 Kg / Km

MICA2034HPLC - Caratteristiche Elettriche / Electrical Characteristics

Resistenza Ohm. conduttore Cond. Ohm Resis. at 20° C	56 Ohm / Km
Resistenza Ohm. schermo Shield Ohm. resistance	16 Ohm / Km
Resistenza Ohm. isolamento Ohm. insulation resistance	> 10.000 Mohm x Km
Capacità Capacitance	40 pF/m
Induttanza Inductance	< 0,6 mH/Km
Impedenza Impedance	110 Ohm
Temperatura di esercizio Temperature range	-20°C +70°C

SPCA2150HPMS

SPEAKER CABLE Sez. 2 x 1,5 mmq

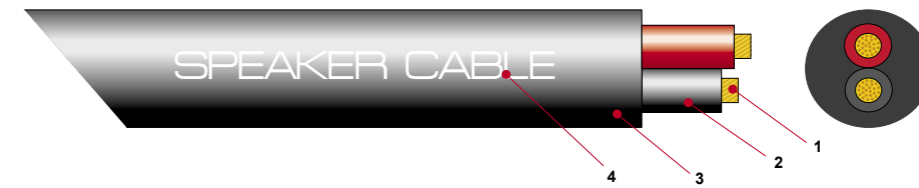

Legenda

- | | |
|---|---|
| 1 Conduttore interno / Inner Conductor | Rame rosso
Bare copper |
| 2 Isolamento / Insulation | PVC Nero / Rosso
PVC Black / Red |
| 3 Guaina esterna / Outer sheath | PVC Nero opaco
PVC colour Black |
| 4 Serigrafia / Marking | MD - HIGH PROFESSIONAL PHONO RETE CABLE 3x1,5
+ 2x0,35 SHLD - CE - MADE IN ITALY |

SPCA2150HPMS - Caratteristiche Tecniche / Technical Specifications

Cavo Tipo Type	2 x 1,5 Speaker Cable	2 x 1,5 Speaker Cable
Tensione nominale (V) Voltage Rating (V)	300/500	300/500
Temperatura d'esercizio (°C) Temperature Rating (°C)	60	60
Descrizione Description	Cavo multipolare, con conduttori flessibili, isolato in polivinilcloruro sotto guaina di composti di polivinilcloruro. Cavo con elevate caratteristiche di flessibilità.	Multiwire flexible cable with 8 cores insulated in polyvinyl chloride, covered by jacket of polyvinyl chloride. All conductors are made up with flexible bare copper. Cable with high flex qualities.
Standard References Standard References	BT 73/23 CEE and 93/68 CEE; 2002/95/CE (RoHS) and 2002/96/CE (RAEE).	BT 73/23 CEE and 93/68 CEE; 2002/95/CE (RoHS) and 2002/96/CE (RAEE).
Conduttore - Diametro max capillare (mm) Conductor - Max Diameter Wire (mm)	0,25	0,25
Conduttore Conductor	Rame rosso - standard IEC 228/HD 383 S2	Bare Copper Class 5 - standard IEC 228/HD 383 S2
Diametro nominale esterno (mm) Nominal Overall Diameter (mm)	7,0 ± 0,2	7,0 ± 0,2
Diametro nominale anima (mm) Nominal Core Diameter (mm)	2,70 ± 0,1	2,70 ± 0,1
Resistenza a 20 °C (Ohm/Km) Resistance at 20 °C (Ohm/Km)	12,0	According to standard IEC 228/HD 383 S2: 12,0
Resistenza alla fiamma Flame retardant	Positivo a norme CEI 20-35	According to standard IEC 332-1 (CEI 20-35)

MENU

1 ASTE MICROFONICHE

2 SUPPORTI TASTIERA

3 SUPPORTI PER MIXER E TASTIERA

4 SGABELLI

5 SUPPORTI PER CHITARRE

6 ESPOSITORE PER CHITARRE E TASTIERE

7 SUPPORTI MONITOR E AMPLIFICATORI

8 SUPPORTI PER CASSE

9 LEGGII

10 SUPPORTI STRUMENTI ARIA, FIATO E CORDA

11 SUPPORTI RACK 19"

12 MOBILI RACK 19"

13 MOBILI RACK 19" MODULARI

14 ADATTATORI RACK 19"

15 SUPPORTI UNIVERSALI RACK 19"

16 SCATOLE RACK 19"

17 PANNELLI RACK 19"

18 PANNELLI PREFORATI RACK 19"

19 MODULI DI INGRESSO E USCITA

20 CAVI AUDIO PROFESSIONALI

21 AVVOLGICAVO

22 RICAMBI E ACCESSORI

23 SISTEMI DI ELEVAZIONE

24 PALCHI

25 SUPPORTI LCD-PLASMA VIDEOPROIETTORI

CAVI BULK

SPCA2250HPMS

SPEAKER CABLE Sez. 2 x 2,5 mmq



Legenda

1 Conduttore interno / Inner Conductor	Rame rosso Bare copper
2 Isolamento / Insulation	PVC PVC
3 Guaina esterna / Outer sheat	PVC PVC Colore: Nero opaco Colour: Black
4 Serigrafia / Marking	MD - MULTISTRAND HIGH PROFESSIONAL SPEAKER CABLE 2 x 2,5 - CE - MADE IN ITALY

SPCA2250HPMS - Caratteristiche Tecniche / Technical Specifications

Cavo Tipo Type	2 x 2,5 Speaker Cable	2 x 2,5 Speaker Cable
Tensione nominale (V) Voltage Rating (V)	300/500	300/500
Temperatura d'esercizio (°C) Temperature Rating (°C)	60	60
Descrizione Description	Cavo multipolare, con conduttori flessibili, isolato in polivinilcloruro sotto guaina di composti di polivinilcloruro. Cavo con elevate caratteristiche di flessibilità.	Multewire flexible cable with 8 cores insulated in polyvinyl chloride, covered by jacket of polyvinyl chloride. All conductors are made up with flexible bare copper. Cable with high flex qualities.
Norme generali di riferimento Standard References	BT 73/23 CEE and 93/68 CEE; 2002/95/CE (RoHS) and 2002/96/CE (RAEE).	BT 73/23 CEE and 93/68 CEE; 2002/95/CE (RoHS) and 2002/96/CE (RAEE).
Conduttore - Diametro max capillare (mm) Conductor - Max Diameter Wire (mm)	0,25	0,25
Conduttore Conductor	Rame rosso - standard IEC 228/HD 383 S2	Bare Copper Class 5 - standard IEC 228/HD 383 S2
Diametro nominale esterno (mm) Nominal Overall Diameter (mm)	8,40 ± 0,2	8,40 ± 0,2
Diametro nominale anima (mm) Nominal Core Diameter (mm)	3,60 ± 0,1	3,60 ± 0,1
Resistenza a 20 °C (Ohm/Km) Resistance at 20 °C (Ohm/Km)	7,40	7,40
Resistenza alla fiamma Flame retardant	Positivo a norme CEI 20-35	According to standard IEC 332-1 (CEI 20-35)

SPCA4250HPMS

SPEAKER CABLE Sez. 4 x 2,5 mmq

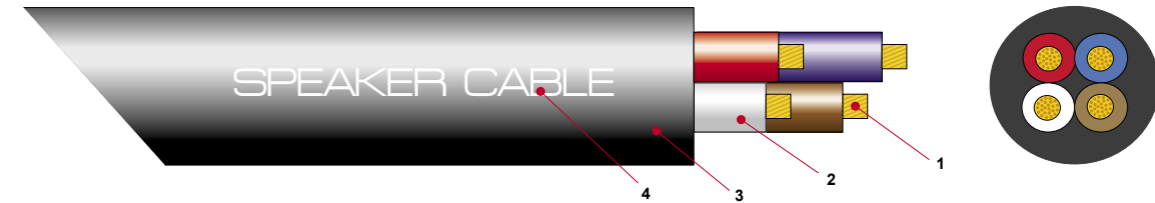

Legenda

1 Conduttore interno / Inner Conductor	Rame rosso Bare copper
2 Isolamento / Insulation	PVC PVC Colore da definire
3 Guaina esterna / Outer sheat	PVC PVC Colore: Nero opaco Colour: Black
4 Serigrafia / Marking	MD - MULTISTRAND HIGH PROFESSIONAL SPEAKER CABLE 4 x 2,5 - CE - MADE IN ITALY

SPCA4250HPMS - Caratteristiche Tecniche / Technical Specifications

Cavo Tipo Type	4 x 2,5 Speaker Cable	4 x 2,5 Speaker Cable
Tensione nominale (V) Voltage Rating (V)	300/500	300/500
Temperatura d'esercizio (°C) Temperature Rating (°C)	60	60
Descrizione Description	Cavo multipolare, con conduttori flessibili, isolato in polivinilcloruro sotto guaina di composti di polivinilcloruro. Cavo con elevate caratteristiche di flessibilità.	Multewire flexible cable with 4 cores insulated in polyvinyl chloride, covered by jacket of polyvinyl chloride. All conductors are made up with flexible bare copper. Cable with high flex qualities.
Norme generali di riferimento Standard References	BT 73/23 CEE and 93/68 CEE; 2002/95/CE (RoHS) and 2002/96/CE (RAEE).	BT 73/23 CEE and 93/68 CEE; 2002/95/CE (RoHS) and 2002/96/CE (RAEE).
Conduttore - Diametro max capillare (mm) Conductor - Max Diameter Wire (mm)	0,25	0,25
Conduttore Conductor	Rame rosso - standard IEC 228/HD 383 S2	Bare Copper Class 5 - standard IEC 228/HD 383 S2
Diametro nominale esterno (mm) Nominal Overall Diameter (mm)	10,8 ± 0,2	10,8 ± 0,2
Diametro nominale anima (mm) Nominal Core Diameter (mm)	3,45 ± 0,1	3,45 ± 0,1
Resistenza a 20 °C (Ohm/Km) Resistance at 20 °C (Ohm/Km)	12,0	According to standard IEC 228/HD 383 S2: 12,0
Resistenza alla fiamma Flame retardant	Positivo a norme CEI 20-35	According to standard IEC 332-1 (CEI 20-35)

MENU

1 ASTE MICROFONICHE

2 SUPPORTI TASTIERA

3 SUPPORTI PER MIXER E TASTIERA

4 SGABELLI

5 SUPPORTI PER CHITARRE

6 ESPOSITORE PER CHITARRE E TASTIERE

7 SUPPORTI MONITOR E AMPLIFICATORI

8 SUPPORTI PER CASSE

9 LEGGII

10 SUPPORTI STRUMENTI ARIA, FIATO E CORDA

11 SUPPORTI RACK 19"

12 MOBILI RACK 19"

13 MOBILI RACK 19" MODULARI

14 ADATTATORI RACK 19"

15 SUPPORTI UNIVERSALI RACK 19"

16 SCATOLE RACK 19"

17 PANNELLI RACK 19"

18 PANNELLI PREFORATI RACK 19"

19 MODULI DI INGRESSO E USCITA

20 CAVI AUDIO PROFESSIONALI

21 AVVOLGICAVO

22 RICAMBI E ACCESSORI

23 SISTEMI DI ELEVAZIONE

24 PALCHI

25 SUPPORTI LCD-PLASMA VIDEOPROIETTORI

MENU

1 ASTE MICROFONICHE

2 SUPPORTI TASTIERA

3 SUPPORTI PER MIXER E TASTIERA

4 SGABELLI

5 SUPPORTI PER CHITARRE

6 ESPOSITORE PER CHITARRE E TASTIERE

7 SUPPORTI MONITOR E AMPLIFICATORI

8 SUPPORTI PER CASSE

9 LEGGII

10 SUPPORTI STRUMENTI ARIA, FIATO E CORDA

11 SUPPORTI RACK 19"

12 MOBILI RACK 19"

13 MOBILI RACK 19" MODULARI

14 ADATTATORI RACK 19"

15 SUPPORTI UNIVERSALI RACK 19"

16 SCATOLE RACK 19"

17 PANNELLI RACK 19"

18 PANNELLI PREFORATI RACK 19"

19 MODULI DI INGRESSO E USCITA

20 CAVI AUDIO PROFESSIONALI

21 AVVOLGICAVO

22 RICAMBI E ACCESSORI

23 SISTEMI DI ELEVAZIONE

24 PALCHI

25 SUPPORTI LCD-PLASMA VIDEOPROIETTORI

CAVI BULK

SPCA8200HPMS

SPEAKER CABLE Sez. 8x2 mmq

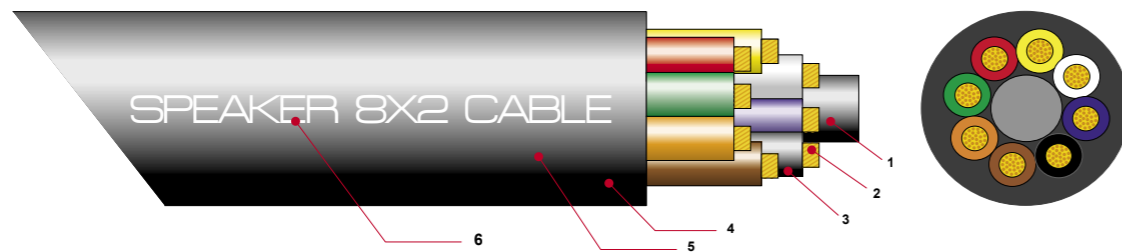

Legenda

1 Riempitivo / Filler core	PVC	
2 Conduttore / Conductor	Rame rosso Bare copper	
3 Isolamento / Insulation	PVC	
4 Guaina esterna / Outer sheath	PVC	Colore: Nero Colour: Black
5 Serigrafia / Marking	MD - MULTISTRAND HIGH PROFESSIONAL SPEAKER CABLE 8 x 2,0 - CE - MADE IN ITALY	

SPCA8200HPMS - Caratteristiche Tecniche / Technical Specifications

Cavo Tipo Type	8 x 2 Speaker Cable	8 x 2 Speaker Cable
Tensione nominale (V) Voltage Rating (V)	300/500	300/500
Temperatura d'esercizio (°C) Temperature Rating (°C)	60	60
Descrizione Description	Cavo multipolare, con conduttori flessibili, isolato in polivinilcloruro sotto guaina di compounds di polivinilcloruro. Cavo con elevate caratteristiche diflessibilità.	Multewire flexible cable with 8 cores insulated in polyvinyl chloride, covered by jacket of polyvinyl chloride. All conductors are made up with flexible bare copper. Cable with high flex qualities.
Norme generali di riferimento Standard References	BT 73/23 CEE and 93/68 CEE; 2002/95/CE (RoHS) and 2002/96/CE (RAEE).	BT 73/23 CEE and 93/68 CEE; 2002/95/CE (RoHS) and 2002/96/CE (RAEE).
Conduttore - Diametro max capillare (mm) Conductor - Max Diameter Wire (mm)	0,25	0,25
Conduttore Conductor	Rame rosso - standard IEC 228/HD 383 S2	Bare Copper Class 5 - standard IEC 228/HD 383 S2
Diametro esterno (mm) Nominal Overall Diameter (mm)	12,9 ± 0,2	12,9 ± 0,2
Diametro conduttore (mm) Nominal Core Diameter (mm)	3,0 ± 0,1	3,0 ± 0,1
Diametro riempitivo centrale (mm) Nominal Central Filler Diameter (mm)	5,0	5,0
Resistenza a 20 °C (Ohm/Km) Resistance at 20 °C (Ohm/Km)		According to standard IEC 228/HD 383 S2: 12,0
Grado di autoestinguenza Flame retardant	Positivo a norme CEI 20-35	According to standard IEC 332-1 (CEI 20-35)

SPCA31502035HPFR

CAVO PHONO RETE 3x1,5 + 2x0,35 mmq - SCHERMATO
PHONO RETE CABLE 3x1,5 + 2x0,35 mmq - SHIELDED

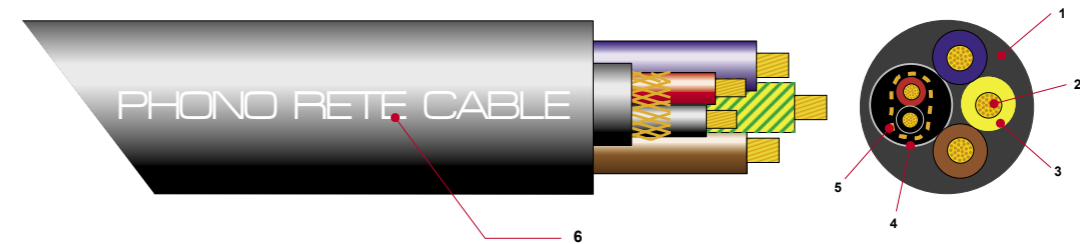

Legenda

1 Guaina esterna	Outer sheath	
2 Conduttore	Conductor	
3 Isolamento anima	Core insulation	
4 Guaina cavo segnale	Signal cable sheath	
5 Schermatura	Shield	
6 Serigrafia	Marking	MD - MULTISTRAND HIGH PROFESSIONAL SPEAKER CABLE - CE - MADE IN ITALY

SPCA31502035HPFR - Caratteristiche Tecniche / Technical Specifications

Tensione nominale (V) Voltage Rating (V)	300 / 500	300 / 500
Temperatura d'esercizio (°C) Temperature Rating (°C)	70	70
Descrizione Description	Cavo multipolare composto con tre anime isolate in polivinilcloruro e un cavo di segnale, sotto guaina di polivinilcloruro. Cavo di segnale isolato in polivinilcloruro sotto guaina di polivinilcloruro, con una schermatura realizzata con treccia di rame rosso. Tutti i conduttori sono di rame rosso a corda flessibile.	flexible cable with 3 cores insulated in polyvinyl chloride and one signal cable, covered by jacket of polyvinyl chloride. The signal cable is insulated in polyvinyl chloride and covered by jacket of polyvinyl chloride too, with a bare braided copper shield. All conductors are made up with flexible bare copper.
Norme generali di riferimento Standard References	BT 73/23 CEE and 93/68 CEE; 2002/95/CE (RoHS) and 2002/96/CE (RAEE)	BT 73/23 CEE and 93/68 CEE; 2002/95/CE (RoHS) and 2002/96/CE (RAEE)
Conduttore Conductor	Rame Rosso Classe 5 - norma IEC 228/HD 383 S2 (CEI 20-29)	Bare Copper Class 5 - standard IEC 228/HD 383 S2 (CEI 20-29)
Conduttore - Diametro max capillare (mm) Conductor - Max Diameter Wire (mm)	Diametro max capillare (mm): Sez. 1,5 mm2: 0,26; Sez. 0,35 mm2: 0,21	Max Diameter Wire (mm): Sez. 1,5 mm2: 0,26; Sez. 0,35 mm2: 0,21
Diametro nominale anima (mm) Nominal Core Diameter (mm)	Sez. 1,5 mm2: 3,0 ± 0,1; Sez. 0,35 mm2: 1,5 ± 0,1	Sez. 1,5 mm2: 3,0 ± 0,1; Sez. 0,35 mm2: 1,5 ± 0,1
Diametro nominale esterno (mm) Nominal Overall Diameter (mm)	10,8 ± 0,2	10,8 ± 0,2
Costruzione Construction	Cavo multipolare con cavetto multipolare 2x0,35 schermato all'interno	Multewire cable with a shielded signal cable 2x0,35 inside
Schermatura Shield	Treccia di rame rosso - 16 fusi a 5 fili	Bare braided copper shield - 16 x 5 wire
Resistenza a 20 °C (Ohm/Km) Resistance at 20 °C (Ohm/Km)	in accordo alla norma IEC 228/HD 383 S2 (CEI 20-29)	According to standard IEC 228/HD 383 S2 (CEI 20-29)
Resistenza alla fiamma Flame retardant	in accordo alla norma IEC 332-1 (CEI 20-35)	According to standard IEC 332-1 (CEI 20-35)

MENU

1 ASTE MICROFONICHE

2 SUPPORTI TASTIERA

3 SUPPORTI PER MIXER E TASTIERA

4 SGABELLI

5 SUPPORTI PER CHITARRE

6 ESPOSITORE PER CHITARRE E TASTIERE

7 SUPPORTI MONITOR E AMPLIFICATORI

8 SUPPORTI PER CASSE

9 LEGGII

10 SUPPORTI STRUMENTI ARIA, FIATO E CORDA

11 SUPPORTI RACK 19"

12 MOBILI RACK 19"

13 MOBILI RACK 19" MODULARI

14 ADATTATORI RACK 19"

15 SUPPORTI UNIVERSALI RACK 19"

16 SCATOLE RACK 19"

17 PANNELLI RACK 19"

18 PANNELLI PREFORATI RACK 19"

19 MODULI DI INGRESSO E USCITA

20 CAVI AUDIO PROFESSIONALI

21 AVVOLGICAVO

22 RICAMBI E ACCESSORI

23 SISTEMI DI ELEVAZIONE

24 PALCHI

25 SUPPORTI LCD-PLASMA VIDEOPROIETTORI

MENU

1 ASTE MICROFONICHE

2 SUPPORTI TASTIERA

3 SUPPORTI PER MIXER E TASTIERA

4 SGABELLI

5 SUPPORTI PER CHITARRE

6 ESPOSITORE PER CHITARRE E TASTIERE

7 SUPPORTI MONITOR E AMPLIFICATORI

8 SUPPORTI PER CASSE

9 LEGGII

10 SUPPORTI STRUMENTI ARIA, FIATO E CORDA

11 SUPPORTI RACK 19"

12 MOBILI RACK 19"

13 MOBILI RACK 19" MODULARI

14 ADATTATORI RACK 19"

15 SUPPORTI UNIVERSALI RACK 19"

16 SCATOLE RACK 19"

17 PANNELLI RACK 19"

18 PANNELLI PREFORATI RACK 19"

19 MODULI DI INGRESSO E USCITA

20 CAVI AUDIO PROFESSIONALI

21 AVVOLGICAVO

22 RICAMBI E ACCESSORI

23 SISTEMI DI ELEVAZIONE

24 PALCHI

25 SUPPORTI LCD-PLASMA VIDEOPROIETTORI

CAVI ASSEMBLATI

MENU

1	ASTE MICROFONICHE
2	SUPPORTI TASTIERA
3	SUPPORTI PER MIXER E TASTIERA
4	SGABELLI
5	SUPPORTI PER CHITARRE
6	ESPOSITORE PER CHITARRE E TASTIERE
7	SUPPORTI MONITOR E AMPLIFICATORI
8	SUPPORTI PER CASSE
9	LEGGH
10	SUPPORTI STRUMENTI ARIA, FIATO E CORDA
11	SUPPORTI RACK 19"
12	MOBILI RACK 19"
13	MOBILI RACK 19" MODULARI
14	ADATTATORI RACK 19"
15	SUPPORTI UNIVERSALI RACK 19"
16	SCATOLE RACK 19"
17	PANNELLI RACK 19"
18	PANNELLI PREFORATI RACK 19"
19	MODULI DI INGRESSO E USCITA
20	CAVI AUDIO PROFESSIONALI
21	AVVOLGICAVO
22	RICAMBI E ACCESSORI
23	SISTEMI DI ELEVAZIONE
24	PALCHI
25	SUPPORTI LCD-PLASMA VIDEOPROIETTORI

Serie IN-A Series

Cavo per strumenti professionale, hi-quality, noise free.
Instrumental professional cable, hi-quality, noise free.

Colours:

Nero / Black

Cavo / Cable

INCA1050HPLC

Ø cond. 1 x 0,50 mm

Connettore Neutrik Jack mono
Jack mono Neutrik connector

Codici Codes	Lunghezza Length
• IN015A	1,5 mt
• IN030A	3 mt
• IN050A	5 mt
• IN100A	10 mt

Connettore Neutrik Jack mono
Jack mono Neutrik connector

Serie IN-B Series

Cavo per strumenti professionale, hi-quality, noise free.
Instrumental professional cable, hi-quality, noise free.

Colours:

Nero / Black

Cavo / Cable

INCA1050HPLC

Ø cond. 1 x 0,50 mm

Connettore Neutrik Jack mono
90° / 90° Jack Neutrik connector

Codici Codes	Lunghezza Length
• IN015B	1,5 mt
• IN030B	3 mt
• IN050B	5 mt
• IN100B	10 mt

Connettore Neutrik Jack mono /
Jack mono Neutrik connector

Serie MI-A Series

Cavo microfonico professionale, hi-quality, noise free.
Microphone professional cable, hi-quality, noise free.

Colours:

Nero / Black

Cavo / Cable

MICA2034HPLI

Ø cond. 2x0,34 mm

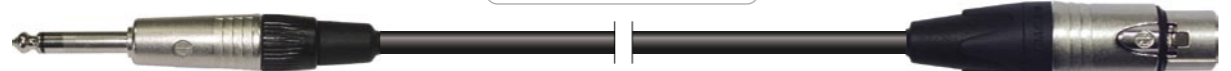
Connettore Neutrik Jack mono /
Jack mono Neutrik connector

Codici Codes	Lunghezza Length
• MI015A	1,5 mt
• MI030A	3 mt
• MI050A	5 mt
• MI100A	10 mt

Connettore Neutrik XLR 3 poli femmina /
Female XLR 3 poles Neutrik connector

Serie MI-B Series

Cavo microfonico professionale, hi-quality, noise free.
Microphone professional cable, hi-quality, noise free.

Colours:

Nero / Black

Cavo / Cable

MICA2034HPLI

Ø cond. 2x0,34 mm

Connettore Neutrik XLR 3 poli maschio
Male XLR 3 poles Neutrik connector

Codici Codes	Lunghezza Length
• MI015B	1,5 mt
• MI030B	3 mt
• MI050B	5 mt
• MI100B	10 mt

Connettore Neutrik XLR 3 poli femmina
Female XLR 3 poles Neutrik connector

Serie MI-C Series

Cavo microfonico professionale, hi-quality, noise free.
Microphone professional cable, hi-quality, noise free.

Colours:

Nero / Black

Cavo / Cable

MICA2034HPLI

Ø cond. 2x0,34 mm

Connettore Neutrik XLR 3 poli maschio/
Male XLR 3 poles Neutrik connector

Codici Codes	Lunghezza Length
• MI015C	1,5 mt
• MI030C	3 mt
• MI050C	5 mt
• MI100C	10 mt

Connettore Neutrik Jack stereo /
Jack stereo Neutrik connector

Serie MI-D Series

Cavo microfonico professionale, hi-quality, noise free.
Microphone professional cable, hi-quality, noise free.

Colours:

Nero / Black

Cavo / Cable

MICA2034HPLI

Ø cond. 2x0,34 mm

Connettore Neutrik XLR 3 poli maschio/
Male XLR 3 poles Neutrik connector

Codici Codes	Lunghezza Length
• MI015D	1,5 mt
• MI050D	5 mt
• MI100D	10 mt

Connettore Neutrik Jack mono /
Jack mono Neutrik connector

MENU

ASTE MICROFONICHE	1
SUPPORTI TASTIERA	2
SUPPORTI PER MIXER E TASTIERA	3
SGABELLI	4
SUPPORTI PER CHITARRE	5
ESPOSITORE PER CHITARRE E TASTIERE	6
SUPPORTI MONITOR E AMPLIFICATORI	7
SUPPORTI PER CASSE	8
LEGGH	9
SUPPORTI STRUMENTI ARIA, FIATO E CORDA	10
SUPPORTI RACK 19"	11
MOBILI RACK 19"	12
MOBILI RACK 19" MODULARI	13
ADATTATORI RACK 19"	14
SUPPORTI UNIVERSALI RACK 19"	15
SCATOLE RACK 19"	16
PANNELLI RACK 19"	17
PANNELLI PREFORATI RACK 19"	18
MODULI DI INGRESSO E USCITA	19
CAVI AUDIO PROFESSIONALI	20
AVVOLGICAVO	21
RICAMBI E ACCESSORI	22
SISTEMI DI ELEVAZIONE	23
PALCHI	24
SUPPORTI LCD-PLASMA VIDEOPROIETTORI	25

CONNETTORI

MENU

1 ASTE MICROFONICHE

2 SUPPORTI TASTIERA

3 SUPPORTI PER MIXER E TASTIERA

4 SGABELLI

5 SUPPORTI PER CHITARRE

6 ESPOSITORE PER CHITARRE E TASTIERE

7 SUPPORTI MONITOR E AMPLIFICATORI

8 SUPPORTI PER CASSE

9 LEGGII

10 SUPPORTI STRUMENTI ARIA, FIATO E CORDA

11 SUPPORTI RACK 19"

12 MOBILI RACK 19"

13 MOBILI RACK 19" MODULARI

14 ADATTATORI RACK 19"

15 SUPPORTI UNIVERSALI RACK 19"

16 SCATOLE RACK 19"

17 PANNELLI RACK 19"

18 PANNELLI PREFORATI RACK 19"

19 MODULI DI INGRESSO E USCITA

20 CAVI AUDIO PROFESSIONALI

21 AVVOLGICAVO

22 RICAMBI E ACCESSORI

23 SISTEMI DI ELEVAZIONE

24 PALCHI

25 SUPPORTI LCD-PLASMA VIDEOPROIETTORI

MENU

1 ASTE MICROFONICHE

2 SUPPORTI TASTIERA

3 SUPPORTI PER MIXER E TASTIERA

4 SGABELLI

5 SUPPORTI PER CHITARRE

6 ESPOSITORE PER CHITARRE E TASTIERE

7 SUPPORTI MONITOR E AMPLIFICATORI

8 SUPPORTI PER CASSE

9 LEGGII

10 SUPPORTI STRUMENTI ARIA, FIATO E CORDA

11 SUPPORTI RACK 19"

12 MOBILI RACK 19"

13 MOBILI RACK 19" MODULARI

14 ADATTATORI RACK 19"

15 SUPPORTI UNIVERSALI RACK 19"

16 SCATOLE RACK 19"

17 PANNELLI RACK 19"

18 PANNELLI PREFORATI RACK 19"

19 MODULI DI INGRESSO E USCITA

20 CAVI AUDIO PROFESSIONALI

21 AVVOLGICAVO

22 RICAMBI E ACCESSORI

23 SISTEMI DI ELEVAZIONE

24 PALCHI

25 SUPPORTI LCD-PLASMA VIDEOPROIETTORI

Serie SP-L Series

Cavo fono-rete professionale, hi-quality
Phono-feed professional, hi-quality cable

Colours:

Nero / Black

Cavo / Cable
SPCA20353150HPFR

Ø cond. 2 x 0,35 mm
+ 3 x 1,5 mm

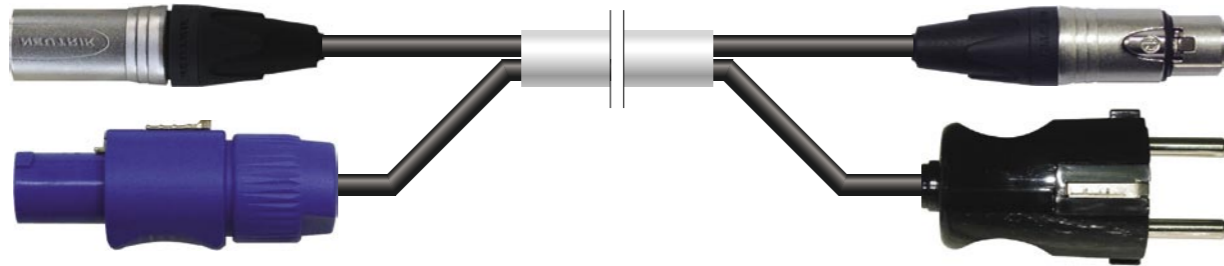

Codici Codes	Lunghezza Length
• SP050L	5 mt
• SP100L	10 mt
• SP150L	15 mt
• SP200L	20 mt

1 connettore Neutrik XLR 3 poli maschio
+ 1 connettore Powercon NAC3FCA
1 Male XLR 3 poles connector Neutrik
+ 1 Powercon NAC3FCA connector

1 connettore Neutrik XLR 3 poli femmina
+ 1 spina Shuko 16A
1 Female XLR 3 poles connector Neutrik
+ 1 Shuko 16A socket

Art. NC3FXX



XLR Neutrik volante femmina 3 poli . Involucro metallico pressofuso con robusto guidacavo in gomma, contatti in argento.

XLR Neutrik 3 pole female cable connector, Nickel housing, silver contacts, rubber cable guide.

Art. NC3MXX



XLR Neutrik volante maschio 3 poli . Involucro metallico pressofuso con robusto guidacavo in gomma, contatti in argento.

XLR Neutrik 3 pole male cable connector, Nickel housing, silver contacts, rubber cable guide.

Art. NL2FC



Speakon Neutrik femmina volante 2 poli corpo in plastica, inserimento a baionetta, rotazione con blocco di sicurezza anti-sgancio, contatto elettrico solo a bloccaggio avvenuto

Speakon neutrik 2 pole cable connector, plastic housing, quick lock, integrated chuck type strain relief .

Art. NL4FX



Speakon Neutrik femmina volante 4 poli corpo in plastica, inserimento a baionetta, rotazione con blocco di sicurezza anti-sgancio, contatto elettrico solo a bloccaggio avvenuto

Speakon neutrik 4 pole cable connector, plastic housing, chuck type strain relief, dark grey bushing

Art. NL8FC



Speakon Neutrik femmina volante 8 poli corpo in plastica, inserimento a baionetta, rotazione con blocco di sicurezza anti-sgancio, contatto elettrico solo a bloccaggio avvenuto

Speakon Neutrik 8 pole cable connector, plastic housing, latch lock, chuck type strain relief

Art. NAC3FCA



Connettore Neutrik volante powercon per ingresso corrente 2P+T, corpo in plastica, aggancio rapido a rotazione con levetta di sicurezza

Powercon Neutrik cable connector, plastic housing, quick lock with securing lever, A-type for power-in, screw terminals



PROFESSIONAL CABLE

CONNETTORI

MENU

1 ASTE MICROFONICHE

2 SUPPORTI TASTIERA

3 SUPPORTI PER MIXER E TASTIERA

4 SGABELLI

5 SUPPORTI PER CHITARRE

6 ESPOSITORE PER CHITARRE E TASTIERE

7 SUPPORTI MONITOR E AMPLIFICATORI

8 SUPPORTI PER CASSE

9 LEGGII

10 SUPPORTI STRUMENTI ARIA, FIATO E CORDA

11 SUPPORTI RACK 19"

12 MOBILI RACK 19"

13 MOBILI RACK 19" MODULARI

14 ADATTATORI RACK 19"

15 SUPPORTI UNIVERSALI RACK 19"

16 SCATOLE RACK 19"

17 PANNELLI RACK 19"

18 PANNELLI PREFORATI RACK 19"

19 MODULI DI INGRESSO E USCITA

20 CAVI AUDIO PROFESSIONALI

21 AVVOLGICAVO

22 RICAMBI E ACCESSORI

23 SISTEMI DI ELEVAZIONE

24 PALCHI

25 SUPPORTI LCD-PLASMA VIDEOPROIETTORI

Art. NP2C



Jack Neutrik 6,3 mm mono, professionale, costruito in unico pezzo di metallo senza rivetti con guida cavo in gomma, contatti in Nickel

2 pole 6,3 mm professional phone plug, Nickel housing, nickel contacts, rubber cable guide.

Art. NP3C



Jack Neutrik 6,3 mm mono, professionale, costruito in unico pezzo di metallo senza rivetti con guida cavo in gomma, contatti in Nickel

3 pole 6,3 mm professional phone plug, Nickel housing, nickel contacts, rubber cable guide.

Art. NP2RCS



Jack Neutrik 6,3 mm inclinato di 90°, mono, professionale, costruito in unico pezzo di metallo senza rivetti con guida-cavo in gomma, contatti in Nickel.

Professional Jack Neutrik 6,3 mm right angle, mono, professional, nickel housing, nickel contacts, rubber cable guide

Art. V/SS16A



Spina volante 16A Schuko
16A Schuko socket

Art. VDE



Presse VDE volante 2 poli + Terra
VDE socket 2P + G



AVVOLGICAVO

MUSICAL ACCESSORIES

CABLE REELS

Avvolgicavo

MENU

- 1 ASTE MICROFONICHE
- 2 SUPPORTI TASTIERA
- 3 SUPPORTI PER MIXER E TASTIERA
- 4 SGABELLI
- 5 SUPPORTI PER CHITARRE
- 6 ESPOSITORE PER CHITARRE E TASTIERE
- 7 SUPPORTI MONITOR E AMPLIFICATORI
- 8 SUPPORTI PER CASSE
- 9 LEGGII
- 10 SUPPORTI STRUMENTI ARIA, FIATO E CORDA
- 11 SUPPORTI RACK 19"
- 12 MOBILI RACK 19"
- 13 MOBILI RACK 19" MODULARI
- 14 ADATTATORI RACK 19"
- 15 SUPPORTI UNIVERSALI RACK 19"
- 16 SCATOLE RACK 19"
- 17 PANNELLI RACK 19"
- 18 PANNELLI PREFORATI RACK 19"
- 19 MODULI DI INGRESSO E USCITA
- 20 CAVI AUDIO PROFESSIONALI
- 21 **AVVOLGICAVO**
- 22 RICAMBI E ACCESSORI
- 23 SISTEMI DI ELEVAZIONE
- 24 PALCHI
- 25 SUPPORTI LCD-PLASMA VIDEOPROIETTORI

MENU

- 1 ASTE MICROFONICHE
- 2 SUPPORTI TASTIERA
- 3 SUPPORTI PER MIXER E TASTIERA
- 4 SGABELLI
- 5 SUPPORTI PER CHITARRE
- 6 ESPOSITORE PER CHITARRE E TASTIERE
- 7 SUPPORTI MONITOR E AMPLIFICATORI
- 8 SUPPORTI PER CASSE
- 9 LEGGII
- 10 SUPPORTI STRUMENTI ARIA, FIATO E CORDA
- 11 SUPPORTI RACK 19"
- 12 MOBILI RACK 19"
- 13 MOBILI RACK 19" MODULARI
- 14 ADATTATORI RACK 19"
- 15 SUPPORTI UNIVERSALI RACK 19"
- 16 SCATOLE RACK 19"
- 17 PANNELLI RACK 19"
- 18 PANNELLI PREFORATI RACK 19"
- 19 MODULI DI INGRESSO E USCITA
- 20 CAVI AUDIO PROFESSIONALI
- 21 **AVVOLGICAVO**
- 22 RICAMBI E ACCESSORI
- 23 SISTEMI DI ELEVAZIONE
- 24 PALCHI
- 25 SUPPORTI LCD-PLASMA VIDEOPROIETTORI

Art. A300



Avvolgicavo in metallo con freno a frizione per regolare la Velocità. Ø esterno 400 mm. Ø cilindro interno 200 mm.
Metal cable reel with friction brake to regulate speed. Ø 400 mm. Internal cilinder Ø 200 mm.

Tech Info:

cm	42x32x60
KG	8,4 Kg
MASTER PACK	1 pz
cbm	0,1006 cbm

Colours:
Nero / Black

Art. A310



Avvolgicavo in metallo dotato di 4 ruote. Ø esterno 460 mm. Ø cilindro interno 300 mm.
Metal cable reel complete with 4 castors. Outer Ø 460 mm. Internal cilinder Ø 300 mm.

Tech Info:

cm	63x29x60
KG	13 Kg
MASTER PACK	1 pz
cbm	0,1274 cbm

Colours:
Nero / Black

Art. A420

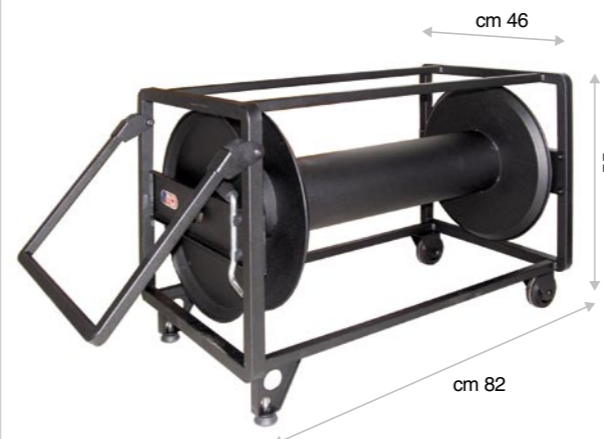

Avvolgicavo in metallo con freno a frizione regolabile. Ø esterno 400 mm. Ø cilindro interno 150 mm.
Metal cable reel with adjustable friction brake. Outer Ø 400 mm. Internal cilinder Ø 150 mm.

Tech Info:

cm	82x46x55
KG	21,5 Kg
MASTER PACK	1 pz
cbm	0,2523 cbm

Colours:
Nero / Black

Art. A430



Avvolgicavo in metallo con freno a frizione regolabile. Ø esterno 400 mm. Ø cilindro interno 200 mm.
Metal cable reel with adjustable friction brake. Outer Ø 400 mm. Internal cilinder Ø 200 mm.

Tech Info:

cm	76x45,5x47,5
KG	20 Kg
MASTER PACK	1 pz
cbm	0,1904 cbm

Colours:
Nero / Black

Art. A400

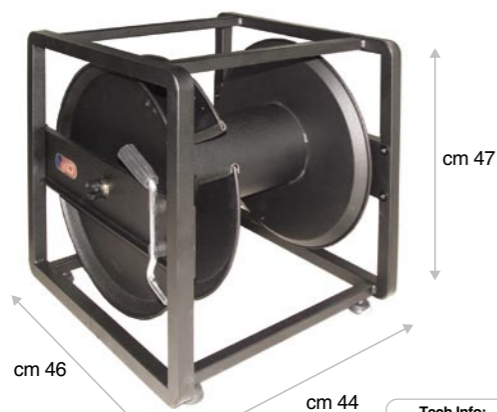

Avvolgicavo in metallo con freno a frizione regolabile. Ø esterno 400 mm. Ø cilindro interno 150 mm.
Metal cable reel with adjustable friction brake. Ø outer diameter 400 mm. Internal cilinder Ø 150 mm.

Tech Info:

cm	46x44x47
KG	15 Kg
MASTER PACK	1 pz
cbm	0,1293 cbm

Colours:
Nero / Black

Art. A410



Avvolgicavo in metallo con freno a frizione regolabile. Ø esterno 400 mm. Ø cilindro interno 150 mm.
Metal cable reel with adjustable friction brake. Outer Ø 400 mm. Internal cilinder Ø 150 mm.

Tech Info:

cm	46x53x47
KG	18 Kg
MASTER PACK	1 pz
cbm	0,1293 cbm

Colours:
Nero / Black

CAPACITÀ CAVO IN METRI - CABLE CAPACITY IN METERS

Code	Diametro cavo (mm) - Cable diameter (mm)													
	4	6	8	10	12	15	18	20	22	24	26	28	30	23
A300			227	145	101	64	45	36	30	25				
A310			227	145	101	64	45	36	30	25				
A400					171	109	76	62	51	43	36	31	27	24
A410					231	148	102	83	69	58	49	42	37	32
A420						211	146	119	98	82	70	60	53	46
A430					231	148	102	83	69	58	49	42	37	32

MENU

- 1 ASTE MICROFONICHE
- 2 SUPPORTI TASTIERA
- 3 SUPPORTI PER MIXER E TASTIERA
- 4 SGABELLI
- 5 SUPPORTI PER CHITARRE
- 6 ESPOSITORE PER CHITARRE E TASTIERE
- 7 SUPPORTI MONITOR E AMPLIFICATORI
- 8 SUPPORTI PER CASSE
- 9 LEGGII
- 10 SUPPORTI STRUMENTI ARIA, FIATO E CORDA
- 11 SUPPORTI RACK 19"
- 12 MOBILI RACK 19"
- 13 MOBILI RACK 19" MODULARI
- 14 ADATTATORI RACK 19"
- 15 SUPPORTI UNIVERSALI RACK 19"
- 16 SCATOLE RACK 19"
- 17 PANNELLI RACK 19"
- 18 PANNELLI PREFORATI RACK 19"
- 19 MODULI DI INGRESSO E USCITA
- 20 CAVI AUDIO PROFESSIONALI
- 21 AVVOLGICAVO**
- 22 RICAMBI E ACCESSORI
- 23 SISTEMI DI ELEVAZIONE
- 24 PALCHI
- 25 SUPPORTI LCD-PLASMA VIDEOPROIETTORI

MENU

- 1 ASTE MICROFONICHE
- 2 SUPPORTI TASTIERA
- 3 SUPPORTI PER MIXER E TASTIERA
- 4 SGABELLI
- 5 SUPPORTI PER CHITARRE
- 6 ESPOSITORE PER CHITARRE E TASTIERE
- 7 SUPPORTI MONITOR E AMPLIFICATORI
- 8 SUPPORTI PER CASSE
- 9 LEGGII
- 10 SUPPORTI STRUMENTI ARIA, FIATO E CORDA
- 11 SUPPORTI RACK 19"
- 12 MOBILI RACK 19"
- 13 MOBILI RACK 19" MODULARI
- 14 ADATTATORI RACK 19"
- 15 SUPPORTI UNIVERSALI RACK 19"
- 16 SCATOLE RACK 19"
- 17 PANNELLI RACK 19"
- 18 PANNELLI PREFORATI RACK 19"
- 19 MODULI DI INGRESSO E USCITA
- 20 CAVI AUDIO PROFESSIONALI
- 21 AVVOLGICAVO**
- 22 RICAMBI E ACCESSORI
- 23 SISTEMI DI ELEVAZIONE
- 24 PALCHI
- 25 SUPPORTI LCD-PLASMA VIDEOPROIETTORI

Art. 300C



Tech Info:	
ø 200 mm	
0,25	
1	
0,0005	
Colours:	
Nero / Black	

Disco cieco per art. A300
Blind disk for art. A300.

Art. 310C



Tech Info:	
ø 307 mm	
0,5	
1	
0,0011	
Colours:	
Nero / Black	

Disco cieco per art. A310
Blind disk for art. A310.

Art. 310PR30

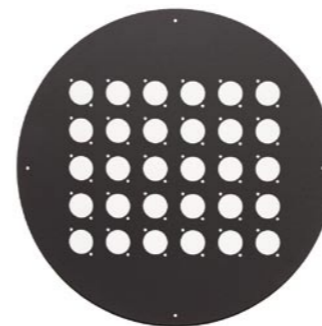

Tech Info:	
ø 307 mm	
0,45	
1	
0,0011	
Colours:	
Nero / Black	

Disco preforato per art. A310, 30 fori XLR.
Perforated disk for art. A310, 30 XLR holes.

Art. 300PR



Tech Info:	
ø 200 mm	
0,2	
1	
0,0005	
Colours:	
Nero / Black	

Disco preforato per art. A300, 20 fori per XLR
Perforated disk for art. A300, 20 XLR holes.

Art. 310PR16

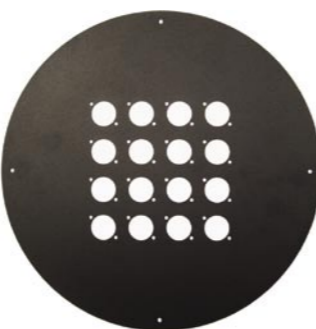

Tech Info:	
ø 307 mm	
0,45	
1	
0,0011	
Colours:	
Nero / Black	

Disco preforato per art. A310, 16 fori XLR.
Perforated disk for art. A310, 16 XLR holes.

Art. 310PR32

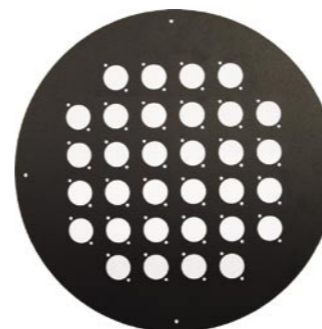

Tech Info:	
ø 307 mm	
0,45	
1	
0,0011	
Colours:	
Nero / Black	

Disco preforato per art. A310, 32 fori XLR.
Perforated disk for art. A310, 32 XLR holes.

Art. 310PR24

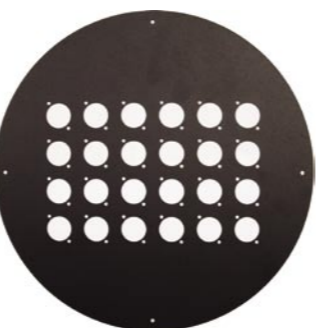

Tech Info:	
ø 307 mm	
0,45	
1	
0,0011	
Colours:	
Nero / Black	

Disco preforato per art. A310, 24 fori XLR.
Perforated disk for art. A310, 24 XLR holes.

Art. 310PR36

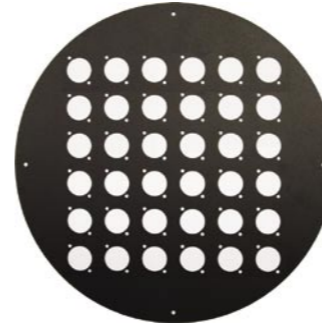

Tech Info:	
ø 307 mm	
0,45	
1	
0,0011	
Colours:	
Nero / Black	

Disco preforato per art. A310, 36 fori XLR.
Perforated disk for art. A310, 36 XLR holes.

MENU

1 ASTE MICROFONICHE

2 SUPPORTI TASTIERA

3 SUPPORTI PER MIXER E TASTIERA

4 SGABELLI

5 SUPPORTI PER CHITARRE

6 ESPOSITORE PER CHITARRE E TASTIERE

7 SUPPORTI MONITOR E AMPLIFICATORI

8 SUPPORTI PER CASSE

9 LEGGII

10 SUPPORTI STRUMENTI ARIA, FIATO E CORDA

11 SUPPORTI RACK 19"

12 MOBILI RACK 19"

13 MOBILI RACK 19" MODULARI

14 ADATTATORI RACK 19"

15 SUPPORTI UNIVERSALI RACK 19"

16 SCATOLE RACK 19"

17 PANNELLI RACK 19"

18 PANNELLI PREFORATI RACK 19"

19 MODULI DI INGRESSO E USCITA

20 CAVI AUDIO PROFESSIONALI

21 AVVOLGICAVO

22 RICAMBI E ACCESSORI

23 SISTEMI DI ELEVAZIONE

24 PALCHI

25 SUPPORTI LCD-PLASMA VIDEOPROIETTORI

MENU

1 ASTE MICROFONICHE

2 SUPPORTI TASTIERA

3 SUPPORTI PER MIXER E TASTIERA

4 SGABELLI

5 SUPPORTI PER CHITARRE

6 ESPOSITORE PER CHITARRE E TASTIERE

7 SUPPORTI MONITOR E AMPLIFICATORI

8 SUPPORTI PER CASSE

9 LEGGII

10 SUPPORTI STRUMENTI ARIA, FIATO E CORDA

11 SUPPORTI RACK 19"

12 MOBILI RACK 19"

13 MOBILI RACK 19" MODULARI

14 ADATTATORI RACK 19"

15 SUPPORTI UNIVERSALI RACK 19"

16 SCATOLE RACK 19"

17 PANNELLI RACK 19"

18 PANNELLI PREFORATI RACK 19"

19 MODULI DI INGRESSO E USCITA

20 CAVI AUDIO PROFESSIONALI

21 AVVOLGICAVO

22 RICAMBI E ACCESSORI

23 SISTEMI DI ELEVAZIONE

24 PALCHI

25 SUPPORTI LCD-PLASMA VIDEOPROIETTORI

Art. A100AL1000



- Avvolgicavo A100 con cavo alimentazione: *Cable reel A100 with power cable:*
- mt. 45 cavo alimentazione nero 3x2,5
 - 1x presa 16A 220v 2p+t da pannello
 - 1x spina 16A 220v 2p+t volante
 - mt. 45 3x2,5 power cable black
 - 1x 16A 220v 2p+g flush mounting socket
 - 1x 16A 220v 2p+g cable mount plug

Art. A100AL1100



- Avvolgicavo A100 con cavo alimentazione: *Cable reel A100 with power cable:*
- mt. 50 cavo alimentazione nero 3x1,5
 - 1x presa 16A 220v 2p+t da pannello
 - 1x spina 16A 220v 2p+t volante
 - mt. 50 3x1,5 power cable black
 - 1x 16A 220v 2p+g flush mounting socket
 - 1x 16A 220v 2p+g cable mount plug

Art. A100DMX1000



- Avvolgicavo A100 con cavo dmx: *Cable reel A100 with dmx cable:*
- mt. 50 cavo dmx
 - 1 connettore xlr 5 poli Neutrik maschio da pannello
 - 1 connettore xlr 5 poli Neutrik femmina volante
 - mt. 50 dmx cable
 - 1x xlr 5 poles Neutrik male flush mounting connector
 - 1x xlr 5 poles Neutrik female cable mount connector

Art. A100DMX1010



- Avvolgicavo A100 con cavo dmx: *Cable reel A100 with dmx cable:*
- mt. 100 cavo dmx
 - x 1 connettore xlr 5 poli Neutrik maschio da pannello
 - x 1 connettore xlr 5 poli Neutrik femmina volante
 - mt. 100 dmx cable
 - x 1 xlr 5 poles Neutrik male flush mounting connector
 - x 1 xlr 5 poles Neutrik female cable mount connector

Art. A100BNC1000



- Avvolgicavo A100 con cavo video: *Cable reel A100 with video cable:*
- mt. 50 cavo video
 - 1x connettore bnc Neutrik femmina da pannello
 - 1x connettore bnc Neutrik maschio volante
 - mt. 50 video cable
 - 1x bnc Neutrik female flush mounting connector
 - 1x bnc Neutrik male cable mount connector

Art. A100BNC1010



- Avvolgicavo A100 con cavo video: *Cable reel A100 with video cable:*
- mt. 100 cavo video
 - 1x connettore bnc Neutrik femmina da pannello
 - 1x connettore bnc Neutrik maschio volante
 - mt. 100 video cable
 - 1x bnc Neutrik female flush mounting connector
 - 1x bnc Neutrik male cable mount connector

Art. A300DMX1000



- Avvolgicavo A300 con cavo dmx: *Cable reel A300 with dmx cable:*
- mt. 50 cavo dmx
 - 1x connettore xlr 5 poli Neutrik maschio pannello
 - 1x connettore xlr 5 poli Neutrik femmina volante
 - 1x presa 16A 220v 2p+t da pannello
 - 1x spina 16A 220v 2p+t volante
 - mt. 50 dmx cable
 - 1x xlr 5 poles Neutrik male flush mounting connector
 - 1x xlr 5 poles Neutrik female cable mount connector
 - 1x 16A 220v 2p+g flush mounting socket
 - 1x 16A 220v 2p+g cable mount plug

Art. A300DMX1010



- Avvolgicavo A300 con cavo dmx: *Cable reel A300 with dmx cable:*
- mt. 100 cavo dmx
 - 1x connettore xlr 5 poli Neutrik maschio pannello
 - 1x connettore xlr 5 poli Neutrik femmina volante
 - 1x presa 16A 220v 2p+t da pannello
 - 1x spina 16A 220v 2p+t volante
 - mt. 100 dmx cable
 - 1x xlr 5 poles Neutrik male flush mounting connector
 - 1x xlr 5 poles Neutrik female cable mount connector
 - 1x 16A 220v 2p+g flush mounting socket
 - 1x 16A 220v 2p+g cable mount plug



MENU

1 ASTE MICROFONICHE

2 SUPPORTI TASTIERA

3 SUPPORTI PER MIXER E TASTIERA

4 SGABELLI

5 SUPPORTI PER CHITARRE

6 ESPOSITORE PER CHITARRE E TASTIERE

7 SUPPORTI MONITOR E AMPLIFICATORI

8 SUPPORTI PER CASSE

9 LEGGII

10 SUPPORTI STRUMENTI ARIA, FIATO E CORDA

11 SUPPORTI RACK 19"

12 MOBILI RACK 19"

13 MOBILI RACK 19" MODULARI

14 ADATTATORI RACK 19"

15 SUPPORTI UNIVERSALI RACK 19"

16 SCATOLE RACK 19"

17 PANNELLI RACK 19"

18 PANNELLI PREFORATI RACK 19"

19 MODULI DI INGRESSO E USCITA

20 CAVI AUDIO PROFESSIONALI

21 AVVOLGICAVO

22 RICAMBI E ACCESSORI

23 SISTEMI DI ELEVAZIONE

24 PALCHI

25 SUPPORTI LCD-PLASMA VIDEOPROIETTORI

Art. A300DMX2000



Avvolgicavo A300 con cavo dmx: *Cable reel A300 with dmx cable:*

- mt.100 cavo dmx
- 2x connettore xlr 5 poli Neutrik maschio pannello
- 2x connettore xlr 5 poli Neutrik femmina volante
- 1x presa 16A 220v 2p+t da pannello
- 1x spina 16A 220v 2p+t volante
- mt.100 dmx cable
- 2x xlr 5 poles Neutrik male flush mounting connector
- 2x xlr 5 poles Neutrik female cable mount connector
- 1x 16A 220v 2p+g flush mounting socket
- 1x 16A 220v 2p+g cable mount plug

Art. A300BNC1000



Avvolgicavo A300 con cavo video *Cable reel A300 with video cable*

- mt. 100 cavo video
- 4x connettori bnc Neutrik da pannello
- 4x connettori bnc Neutrik volante
- mt. 100 video cable
- 4x bnc Neutrik female flush mounting connector
- 4x bnc Neutrik cable mount male connector

Art. A310AL1000



Avvolgicavo A310 con cavo alimentazione: *Cable reel A310 with power cable:*

- mt.100 cavo alimentazione nero 3x2.5
- 2x presa 16A 220v 2p+t da pannello
- 1x spina 16A 220v 2p+t volante
- mt. 100 3x2,5 power cable black
- 2x 16A 220v 2p+g flush mounting socket
- 1x 16A 220v 2p+g cable mount plug



RICAMBI E ACCESSORI

MUSICAL ACCESSORIES

SPARE PARTS AND ACCESSORIES



Ricambi e Accessori



MENU

1 ASTE MICROFONICHE

2 SUPPORTI TASTIERA

3 SUPPORTI PER MIXER E TASTIERA

4 SGABELLI

5 SUPPORTI PER CHITARRE

6 ESPOSITORE PER CHITARRE E TASTIERE

7 SUPPORTI MONITOR E AMPLIFICATORI

8 SUPPORTI PER CASSE

9 LEGGII

10 SUPPORTI STRUMENTI ARIA, FIATO E CORDA

11 SUPPORTI RACK 19"

12 MOBILI RACK 19"

13 MOBILI RACK 19" MODULARI

14 ADATTATORI RACK 19"

15 SUPPORTI UNIVERSALI RACK 19"

16 SCATOLE RACK 19"

17 PANNELLI RACK 19"

18 PANNELLI PREFORATI RACK 19"

19 MODULI DI INGRESSO E USCITA

20 CAVI AUDIO PROFESSIONALI

21 AVVOLGICAVO

22 RICAMBI E ACCESSORI

23 SISTEMI DI ELEVAZIONE

24 PALCHI

25 SUPPORTI LCD-PLASMA VIDEOPROIETTORI

MENU

1 ASTE MICROFONICHE

2 SUPPORTI TASTIERA

3 SUPPORTI PER MIXER E TASTIERA

4 SGABELLI

5 SUPPORTI PER CHITARRE

6 ESPOSITORE PER CHITARRE E TASTIERE

7 SUPPORTI MONITOR E AMPLIFICATORI

8 SUPPORTI PER CASSE

9 LEGGII

10 SUPPORTI STRUMENTI ARIA, FIATO E CORDA

11 SUPPORTI RACK 19"

12 MOBILI RACK 19"

13 MOBILI RACK 19" MODULARI

14 ADATTATORI RACK 19"

15 SUPPORTI UNIVERSALI RACK 19"

16 SCATOLE RACK 19"

17 PANNELLI RACK 19"

18 PANNELLI PREFORATI RACK 19"

19 MODULI DI INGRESSO E USCITA

20 CAVI AUDIO PROFESSIONALI

21 AVVOLGICAVO

22 RICAMBI E ACCESSORI

23 SISTEMI DI ELEVAZIONE

24 PALCHI

25 SUPPORTI LCD-PLASMA VIDEOPROIETTORI

Art. RKITSUPPRO Kit viteria
Screws kit



Compatibilità / Compatibility:
SUPPRO1 SUPPRO1AM
SUPPRO2 SUPPRO2AM
SUPPRO3 SUPPRO4AM
SUPPRO4 SUPPRO20

Art. RRU80G Ruota ø 80
Castor ø 80



Compatibilità / Compatibility:
SMT400
SMT500
A420
SR20
SR28

Art. SR19C Serratura
Lock



Compatibilità / Compatibility:
STKP8 STKP24-50
STKP12 STKP30-50
STKP18 STKV8
STKP24 STKV12
STKP30 STKV18
STKP8-50 STKV24
STKP12-50 STKV30
STKP18-50

Art. RCO4X40 Coppiglia
Cotter pin



Compatibilità / Compatibility:
A300

Art. RRU50D Ruota doppia ø 50
Double wheel castor ø 50



Compatibilità / Compatibility:
SMR10B ST24
SMR14B ST30
SAM80 ST8-50
SR1208 ST12-50
SR20A ST18-50
SR24 ST24-50
SR26 ST30-50
ST8 ST10BS
ST12 ST14BS
ST18

Art. RRU50DF Ruota doppia ø50 con freno
Double wheel castor ø 50 with brake



Compatibilità / Compatibility:
SPLT1A
SPLT1N

Art. RSCRA Scrocco con anello
Plunger with ring



Compatibilità / Compatibility:
SPLT1A
SPLT1N
SPC100

Art. RSCR P Scrocco con pomello
Plunger with knob



Compatibilità / Compatibility:
SAM80
SAM82
SG10

Art. RRU50G Ruota ø 50
Castor ø 50



Compatibilità / Compatibility:
A310

Art. RRU50GF Ruota ø 50 con freno
Castor ø 50 with brake



Compatibilità / Compatibility:
A310

Art. RPECAT Perno con catena
Hub with chain



Compatibilità / Compatibility:
ELV80
ELV100
ELV120

Art. RPECIN Perno con cinghietta
Hub with belt



Compatibilità / Compatibility:
SPC3AR
SPC3NR

Art. RCEC Cerniera
Hinge



Compatibilità / Compatibility:
STKP8-50
STKP12-50
STKP18-50
STKP24-50
STKP30-50

Art. RCEZ Cerniera
Hinge



Compatibilità / Compatibility:
STKP8 STKV8
STKP12 STKV12
STKP18 STKV18
STKP24 STKV24
STKP30 STKV30

Art. RMO15290 Molla 1,5x29
Spring 1,5x29



Compatibilità / Compatibility:
ELV80 SPC565AM
ELV100 SPC580
ELV120 SR24
SPC370 SR26
SPC565

Art. RMO15190 Molla 1,5x19
Spring 1,5x19



Compatibilità / Compatibility:
K20 SK20 SPT100
SAM60 SR1208 SPT150
SAM62 SK30 SPT2
SAM65 SMT01 SPT3
SAM70 SMT260 SPT250
SCTF01 SMTIER SPT300
SCF02 SPC340 SPT450
SG50 SPC350 STB400
SG50V SPT80

MENU

1 ASTE MICROFONICHE

2 SUPPORTI TASTIERA

3 SUPPORTI PER MIXER E TASTIERA

4 SGABELLI

5 SUPPORTI PER CHITARRE

6 ESPOSITORE PER CHITARRE E TASTIERE

7 SUPPORTI MONITOR E AMPLIFICATORI

8 SUPPORTI PER CASSE

9 LEGGII

10 SUPPORTI STRUMENTI ARIA, FIATO E CORDA

11 SUPPORTI RACK 19"

12 MOBILI RACK 19"

13 MOBILI RACK 19" MODULARI

14 ADATTATORI RACK 19"

15 SUPPORTI UNIVERSALI RACK 19"

16 SCATOLE RACK 19"

17 PANNELLI RACK 19"

18 PANNELLI PREFORATI RACK 19"

19 MODULI DI INGRESSO E USCITA

20 CAVI AUDIO PROFESSIONALI

21 AVVOLGICAVO

22 RICAMBI E ACCESSORI

23 SISTEMI DI ELEVAZIONE

24 PALCHI

25 SUPPORTI LCD-PLASMA VIDEOPROIETTORI

MENU

1 ASTE MICROFONICHE

2 SUPPORTI TASTIERA

3 SUPPORTI PER MIXER E TASTIERA

4 SGABELLI

5 SUPPORTI PER CHITARRE

6 ESPOSITORE PER CHITARRE E TASTIERE

7 SUPPORTI MONITOR E AMPLIFICATORI

8 SUPPORTI PER CASSE

9 LEGGII

10 SUPPORTI STRUMENTI ARIA, FIATO E CORDA

11 SUPPORTI RACK 19"

12 MOBILI RACK 19"

13 MOBILI RACK 19" MODULARI

14 ADATTATORI RACK 19"

15 SUPPORTI UNIVERSALI RACK 19"

16 SCATOLE RACK 19"

17 PANNELLI RACK 19"

18 PANNELLI PREFORATI RACK 19"

19 MODULI DI INGRESSO E USCITA

20 CAVI AUDIO PROFESSIONALI

21 AVVOLGICAVO

22 RICAMBI E ACCESSORI

23 SISTEMI DI ELEVAZIONE

24 PALCHI

25 SUPPORTI LCD-PLASMA VIDEOPROIETTORI



Art. RMASCRI Maniglia a scatto ribaltabile

Compatibilità / Compatibility:
AS300



Art. RMAFI Manico Handle

Compatibilità / Compatibility:
A310
A400
A410
A420
A430



Art. RPOM6F Pomello femmina M6 Female knob M6

Compatibilità / Compatibility:
SC700
SAM82
LM10A
LM10N
PRT1A
PRT1N
SAM80



Art. RPOM8F Pomello femmina M8 Female knob M8

Compatibilità / Compatibility:
A400
A410
A420
SMT500
SPC370
SPC565
SPC565AM
SPC580
SR24
SR26



Art. RPO30M8X13A Pomello antigraffio M8x13 Anti scratch knob M8x13

Compatibilità / Compatibility:
PO23MA



Art. RPO30M6X8 Pomello Ø30 M6x8 Knob Ø3 M6x8

Compatibilità / Compatibility:
AS50NR
AS50CR
AS200NR
AS200CR
AS300NR
AS300CR



Art. RPO30M6X16 Pomello Ø30 M6x16 Knob Ø30 M6x16

Compatibilità / Compatibility:
AS50NR
AS50CR
AS100NR
AS100CR
AS200NR
AS200CR
AS300NR
AS300CR



Art. RPO23M6X21 Pomello Ø23 M6x21 Knob Ø23 M6x21

Compatibilità / Compatibility:
SPC340
SPC350
SPC600



Art. RPO40M8X15 Pomello Ø40 M8x15 Knob Ø40 M8x15

Compatibilità / Compatibility:
PL34



Art. RPO50M8X50 Pomello Ø50 M8x50 Knob Ø50 M8x50

Compatibilità / Compatibility:
ST10BS
ST10TOP
ST10MX
ST14BS
ST14MD



Art. RPO50M10X20 Pomello Ø50 M10x20 Knob Ø50 M10x20

Compatibilità / Compatibility:
SPC10
SPC12
SPC15
SPLT1A
SPLT1N



Art. RBA40M8X70 Base/freno Ø40 M8x70 Footplate/brake Ø40 M8x70

Compatibilità / Compatibility:
A300
A400
A410
A420
A430



Art. RPO50M8X40 Pomello Ø50 M8x40 Knob Ø50 M8x40

Compatibilità / Compatibility:
SPC3AR
SPC3NR
SPC3PAR
SPC3PNR
SPC210



Art. RPO50M8X60 Pomello Ø50 M8x60 Knob Ø50 M8x60

Compatibilità / Compatibility:
SMT01



Art. RPISO25M10X12 Piedino snodato orientabile ø25 M10x12

Compatibilità / Compatibility:
SMT260



Art. RBA80M10X28 Base Ø80 M10x28 Footplate Ø80 M10x28

Compatibilità / Compatibility:
SPC600

MENU

1	ASTE MICROFONICHE
2	SUPPORTI TASTIERA
3	SUPPORTI PER MIXER E TASTIERA
4	SGABELLI
5	SUPPORTI PER CHITARRE
6	ESPOSITORE PER CHITARRE E TASTIERE
7	SUPPORTI MONITOR E AMPLIFICATORI
8	SUPPORTI PER CASSE
9	LEGGII
10	SUPPORTI STRUMENTI ARIA, FIATO E CORDA
11	SUPPORTI RACK 19"
12	MOBILI RACK 19"
13	MOBILI RACK 19" MODULARI
14	ADATTATORI RACK 19"
15	SUPPORTI UNIVERSALI RACK 19"
16	SCATOLE RACK 19"
17	PANNELLI RACK 19"
18	PANNELLI PREFORATI RACK 19"
19	MODULI DI INGRESSO E USCITA
20	CAVI AUDIO PROFESSIONALI
21	AVVOLGICAVO
22	RICAMBI E ACCESSORI
23	SISTEMI DI ELEVAZIONE
24	PALCHI
25	SUPPORTI LCD-PLASMA VIDEOPROIETTORI

Art. RBA40M10X26

Base Ø40M10x26
Footplate Ø40 M10x26



Compatibilità / Compatibility:
A400
A410
A420

Art. RPUE40X20SO

Puntale esterno semi ovale 40x20
Oval outer cap 40x20



Compatibilità / Compatibility:
SK20
SK30

Art. RPUE25

Puntale esterno Ø25
Outer cap Ø25



Compatibilità / Compatibility:
PL34

Art. RBAT30-25

Base nylon 30-25
Nylon base 30-25



Compatibilità / Compatibility:
PL34

Art. RBA30M8X55

Base/freno Ø30 M8x55
Footplate /brake Ø30 M8x55



Compatibilità / Compatibility:
A310

Art. RPUE40X20R

Puntale esterno rettangolare 40x20
Rectangular outer cap 40x20



Compatibilità / Compatibility:
SPC100

Art. RPUE35

Puntale esterno Ø35
Round cap Ø35



Compatibilità / Compatibility:
SPC3AR
SPC3NR
SMT500

Art. RMNAC20

Manicotto aperto/chiuso
Ø20 open/closed
Handle Ø20



Compatibilità / Compatibility:
SK20
SK30
SPT80
SPT80S
SPT100
STB100
STB200

Art. RMNAC25

Manicotto aperto/chiuso
Ø25
Open/closed handle Ø25



Compatibilità / Compatibility:
SAM60 SPT80
SC100 SPT80S
SC200 STB100
SC80 STB200
SPT100
SPT300

Art. RMNACQ20X20

Manicotto quadro aperto/chiuso
20x20
Open/closed handle 20x20



Compatibilità / Compatibility:
SAM70

Art. RMNAA25

Manicotto aperto/chiuso
Ø25
Open/closed handle Ø25



Compatibilità / Compatibility:
SK20
SK30
SPT80
SPT80S
SPT100
STB100
STB200

Art. RMO40/35

Morsetto Ø40/35
Clamp Ø40/35



Compatibilità / Compatibility:
SPC3AR
SPC3NR

Art. RMNAC28

Manicotto aperto/chiuso
Ø28
Open/closed handle Ø28



Compatibilità / Compatibility:
SAM62 SMT260
SAM65 SMTIER
SAM70 SPT1
SC700 SPT150
SC720 SPT2
SC820 SPT250
SG50 SPT3
SG50V SPT450
SG60 SR089
SG70 STB400

Art. RMNAA20

Manicotto aperto/chiuso
Ø20
Open/closed handle Ø20



Compatibilità / Compatibility:
A300

Art. RMNAA28

Manicotto aperto/chiuso
Ø28
Open/closed handle Ø28



Compatibilità / Compatibility:
SMT01 SPT3
SMT260 SPT450
SMTIER STB400
SPT1 SG10
SPT150 SPT250
SPT2

Art. RMNAA30/25F

Manicotto aperto/aperto
Ø30/25 con fermo
Open/open handle
Ø30/25 with brake



Compatibilità / Compatibility:
PL34

MENU

1	ASTE MICROFONICHE
2	SUPPORTI TASTIERA
3	SUPPORTI PER MIXER E TASTIERA
4	SGABELLI
5	SUPPORTI PER CHITARRE
6	ESPOSITORE PER CHITARRE E TASTIERE
7	SUPPORTI MONITOR E AMPLIFICATORI
8	SUPPORTI PER CASSE
9	LEGGII
10	SUPPORTI STRUMENTI ARIA, FIATO E CORDA
11	SUPPORTI RACK 19"
12	MOBILI RACK 19"
13	MOBILI RACK 19" MODULARI
14	ADATTATORI RACK 19"
15	SUPPORTI UNIVERSALI RACK 19"
16	SCATOLE RACK 19"
17	PANNELLI RACK 19"
18	PANNELLI PREFORATI RACK 19"
19	MODULI DI INGRESSO E USCITA
20	CAVI AUDIO PROFESSIONALI
21	AVVOLGICAVO
22	RICAMBI E ACCESSORI
23	SISTEMI DI ELEVAZIONE
24	PALCHI
25	SUPPORTI LCD-PLASMA VIDEOPROIETTORI

MENU

1	ASTE MICROFONICHE
2	SUPPORTI TASTIERA
3	SUPPORTI PER MIXER E TASTIERA
4	SGABELLI
5	SUPPORTI PER CHITARRE
6	ESPOSITORE PER CHITARRE E TASTIERE
7	SUPPORTI MONITOR E AMPLIFICATORI
8	SUPPORTI PER CASSE
9	LEGGII
10	SUPPORTI STRUMENTI ARIA, FIATO E CORDA
11	SUPPORTI RACK 19"
12	MOBILI RACK 19"
13	MOBILI RACK 19" MODULARI
14	ADATTATORI RACK 19"
15	SUPPORTI UNIVERSALI RACK 19"
16	SCATOLE RACK 19"
17	PANNELLI RACK 19"
18	PANNELLI PREFORATI RACK 19"
19	MODULI DI INGRESSO E USCITA
20	CAVI AUDIO PROFESSIONALI
21	AVVOLGICAVO
22	RICAMBI E ACCESSORI
23	SISTEMI DI ELEVAZIONE
24	PALCHI
25	SUPPORTI LCD-PLASMA VIDEOPROIETTORI

MENU

1	ASTE MICROFONICHE
2	SUPPORTI TASTIERA
3	SUPPORTI PER MIXER E TASTIERA
4	SGABELLI
5	SUPPORTI PER CHITARRE
6	ESPOSITORE PER CHITARRE E TASTIERE
7	SUPPORTI MONITOR E AMPLIFICATORI
8	SUPPORTI PER CASSE
9	LEGGII
10	SUPPORTI STRUMENTI ARIA, FIATO E CORDA
11	SUPPORTI RACK 19"
12	MOBILI RACK 19"
13	MOBILI RACK 19" MODULARI
14	ADATTATORI RACK 19"
15	SUPPORTI UNIVERSALI RACK 19"
16	SCATOLE RACK 19"
17	PANNELLI RACK 19"
18	PANNELLI PREFORATI RACK 19"
19	MODULI DI INGRESSO E USCITA
20	CAVI AUDIO PROFESSIONALI
21	AVVOLGICAVO
22	RICAMBI E ACCESSORI
23	SISTEMI DI ELEVAZIONE
24	PALCHI
25	SUPPORTI LCD-PLASMA VIDEOPROIETTORI

Art. RCU25/20

Cuffia da 25 mm a 20 mm
Cap 25/20 mm



Compatibilità / Compatibility:

SC700
SC720
SC820

Art. RCU30/25

Cuffia da 30 mm a 25 mm
Cap 30/25 mm



Compatibilità / Compatibility:

SG10
SMT260
SPC120
SPC130
SPC600

Art. RCU35/30

Cuffia da 35 mm a 30 mm
Cap 35/30 mm



Compatibilità / Compatibility:

SAM80
SAM82
SPC100

Art. RCU60/45

Cuffia da 60 mm a 45 mm
Cap 60/45 mm



Compatibilità / Compatibility:

SK20
SK30

Art. RAA15

Anello antivibrante ø35
Antivibrations ring ø35



Compatibilità / Compatibility:

SPC200M
SPC370
SPC560
SPC565
SPC565AM
SPC570
SPC575
SPC575AM
SPC577
SPC577AM
SPC580

Art. RCOQ45X45

Copritesta quadro 45x45
Square insert 45x45



Compatibilità / Compatibility:

SK20
SK30

Art. RPA8

Paracolpi Ø 8
Buffer Ø 8



Compatibilità / Compatibility:

SMT
SAM82
SCF
SMT300
SR089

Art. RTA10

Tappo per tubo ø 10
Cap for ø 10 tube



Compatibilità / Compatibility:

SC51 SCF02
SC52 SFC40
SC55 SFC50
SC700 SFC900
SC720 SC80
SC720 SC100
SCF01 SC200

Art. RPUA25

Puntale con aletta ø 25
Insert with wing ø 25



Compatibilità / Compatibility:

SPC3AR
SPC3NR

Art. RPUA28

Puntale con aletta ø 28
Insert with wing ø 28



Compatibilità / Compatibility:

SMT01
SMT260
SMTIER
STB400

Art. RCU8X19X25

Cuffia gomma 8x19x25
con foro 3x14
Rubber cap 8x19x25 with
hole 3x14



Compatibilità / Compatibility:

LM10A
LM10N

Art. RCU9X30X28

Cuffia plastica 9x30x28
con foro 3x25
Plastic cap 9x30x28
with hole 3x25



Compatibilità / Compatibility:

SMT300

Art. RMAM8X16

Manopola M8x16
Knob M8x16



Compatibilità / Compatibility:

SAM80
K20
SAM82
SK20
SK30
SPC100
SPC135

Art. RMAM8X24

Manopola M8x24
Knob M8x24



Compatibilità / Compatibility:

SPC135
AMT
SPC200
SPC350
SPT450
STB400

Art. RMAM8X30

Manopola M8x30
Knob M8x30



Compatibilità / Compatibility:

SPC120
SPC130
SPC200M
SPT450
STB400

Art. RMAM8X35

Manopola M8x35
Knob M8x35



Compatibilità / Compatibility:

K20
SK20
SK30

MENU

1	ASTE MICROFONICHE
2	SUPPORTI TASTIERA
3	SUPPORTI PER MIXER E TASTIERA
4	SGABELLI
5	SUPPORTI PER CHITARRE
6	ESPOSITORE PER CHITARRE E TASTIERE
7	SUPPORTI MONITOR E AMPLIFICATORI
8	SUPPORTI PER CASSE
9	LEGGII
10	SUPPORTI STRUMENTI ARIA, FIATO E CORDA
11	SUPPORTI RACK 19"
12	MOBILI RACK 19"
13	MOBILI RACK 19" MODULARI
14	ADATTATORI RACK 19"
15	SUPPORTI UNIVERSALI RACK 19"
16	SCATOLE RACK 19"
17	PANNELLI RACK 19"
18	PANNELLI PREFORATI RACK 19"
19	MODULI DI INGRESSO E USCITA
20	CAVI AUDIO PROFESSIONALI
21	AVVOLGICAVO
22	RICAMBI E ACCESSORI
23	SISTEMI DI ELEVAZIONE
24	PALCHI
25	SUPPORTI LCD-PLASMA VIDEOPROIETTORI

Art. RMAM8X55

Manopola M8x55
Knob M8x55

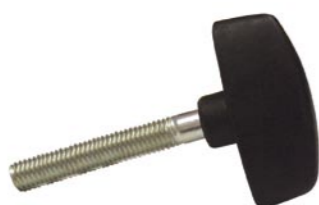

Compatibilità / Compatibility:

SAM70
SAM80
SMT01
SMT02
SMT260
SPC200M

Art. RMAM8X70

Manopola M8x70
Knob M8x70

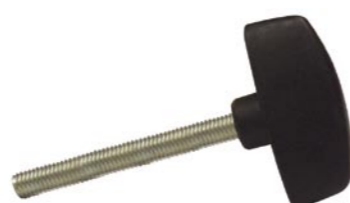

Compatibilità / Compatibility:

SPT80
SPT80S
SAM60
SPT100
SPT300

Art. RCUXSC

Cuffia plastica
Plastic cap



Compatibilità / Compatibility:

SC80
SC100
SC200

Art. RPR45X23X25SC

Protezione in gomma
45x23x25 con foro 40x18
Rubber protection
45x23x25 with 40x18
hole



Compatibilità / Compatibility:

SC80
SC100
SC200

Art. RRO20-8

Rondella plastica ø20
foro ø8
Plastic washer ø20 hole
ø8



Compatibilità / Compatibility:

SMT300

Art. RMOS

Morsetto sostegno in
plastica
Support plastic clip



Compatibilità / Compatibility:

A400
A410
A420
A430

Art. RGI23/23

Giunto in alluminio 23-
23 mm
Aluminium joint 23-23
mm



Compatibilità / Compatibility:

SMR10

Art. RIN80

Ingranaggio completo per
supporti a X
Complete gear for x
stands



Compatibilità / Compatibility:

SPT80
SPT80S

Art. RIN20X20X40

Inserito PVC 20x20x40
PVC insert 20x20x40



Compatibilità / Compatibility:

SC700

Art. RTA25X25F14AM

Tassello per tubolare
25x25
Tube



Compatibilità / Compatibility:

AS200NR
AS200CR
AS50NR
AS50CR
AS300NR
AS300CR

Art. RKITIN

Kit inserti forati
Kit of holed inserts

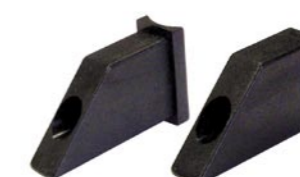

Compatibilità / Compatibility:

SPT80S

Art. RTA25X25F14DAM

Tassello per tubolare
25x25 con dado



Compatibilità / Compatibility:

AS50NR
AS50CR
AS300NR
AS300CR

Art. RMNAA10/14FAM

Manicotto aperto/aperto
o ø10/14 con fermo
Open/open handle
ø10/14 with brake



Compatibilità / Compatibility:

AS50NR
AS50CR
AS300NR
AS300CR

Art. RMNAC15AM

Manicotto aperto/chiuso
ø15
Open/closed handle
ø15



Compatibilità / Compatibility:

AS50NR
AS50CR
AS200NR
AS200CR
AS300NR
AS300CR

Art. RSURAM

Supporto rotativo
Rotative mount



Compatibilità / Compatibility:

AS50NR AS200NR
AS50CR AS200CR
AS100NR AS300NR
AS100CR AS300CR

Art. RRO40-8AM

Rondella plastica ø40
foro ø8
Plastic washer ø40 hole
ø8



Compatibilità / Compatibility:

AS50NE
AS50CR
AS200NR
AS200CR
AS300NR
AS300CR

MENU

ASTE MICROFONICHE	1
SUPPORTI TASTIERA	2
SUPPORTI PER MIXER E TASTIERA	3
SGABELLI	4
SUPPORTI PER CHITARRE	5
ESPOSITORE PER CHITARRE E TASTIERE	6
SUPPORTI MONITOR E AMPLIFICATORI	7
SUPPORTI PER CASSE	8
LEGGII	9
SUPPORTI STRUMENTI ARIA, FIATO E CORDA	10
SUPPORTI RACK 19"	11
MOBILI RACK 19"	12
MOBILI RACK 19" MODULARI	13
ADATTATORI RACK 19"	14
SUPPORTI UNIVERSALI RACK 19"	15
SCATOLE RACK 19"	16
PANNELLI RACK 19"	17
PANNELLI PREFORATI RACK 19"	18
MODULI DI INGRESSO E USCITA	19
CAVI AUDIO PROFESSIONALI	20
AVVOLGICAVO	21
RICAMBI E ACCESSORI	22
SISTEMI DI ELEVAZIONE	23
PALCHI	24
SUPPORTI LCD-PLASMA VIDEOPROIETTORI	25

MENU

1	ASTE MICROFONICHE
2	SUPPORTI TASTIERA
3	SUPPORTI PER MIXER E TASTIERA
4	SGABELLI
5	SUPPORTI PER CHITARRE
6	ESPOSITORE PER CHITARRE E TASTIERE
7	SUPPORTI MONITOR E AMPLIFICATORI
8	SUPPORTI PER CASSE
9	LEGGII
10	SUPPORTI STRUMENTI ARIA, FIATO E CORDA
11	SUPPORTI RACK 19"
12	MOBILI RACK 19"
13	MOBILI RACK 19" MODULARI
14	ADATTATORI RACK 19"
15	SUPPORTI UNIVERSALI RACK 19"
16	SCATOLE RACK 19"
17	PANNELLI RACK 19"
18	PANNELLI PREFORATI RACK 19"
19	MODULI DI INGRESSO E USCITA
20	CAVI AUDIO PROFESSIONALI
21	AVVOLGICAVO
22	RICAMBI E ACCESSORI
23	SISTEMI DI ELEVAZIONE
24	PALCHI
25	SUPPORTI LCD-PLASMA VIDEOPROIETTORI

MENU

1	ASTE MICROFONICHE
2	SUPPORTI TASTIERA
3	SUPPORTI PER MIXER E TASTIERA
4	SGABELLI
5	SUPPORTI PER CHITARRE
6	ESPOSITORE PER CHITARRE E TASTIERE
7	SUPPORTI MONITOR E AMPLIFICATORI
8	SUPPORTI PER CASSE
9	LEGGII
10	SUPPORTI STRUMENTI ARIA, FIATO E CORDA
11	SUPPORTI RACK 19"
12	MOBILI RACK 19"
13	MOBILI RACK 19" MODULARI
14	ADATTATORI RACK 19"
15	SUPPORTI UNIVERSALI RACK 19"
16	SCATOLE RACK 19"
17	PANNELLI RACK 19"
18	PANNELLI PREFORATI RACK 19"
19	MODULI DI INGRESSO E USCITA
20	CAVI AUDIO PROFESSIONALI
21	AVVOLGICAVO
22	RICAMBI E ACCESSORI
23	SISTEMI DI ELEVAZIONE
24	PALCHI
25	SUPPORTI LCD-PLASMA VIDEOPROIETTORI

Art. RROS15AM

Rondella stringitubo ø15
Tube-tighten washer ø15



Compatibilità / Compatibility:

- AS50NR AS200NR
- AS50CR AS200CR
- AS100NR AS300NR
- AS100CR AS300CR

Art. RBOF22AM

Boccola filettata ø22
Threaded ear-ring ø22



Compatibilità / Compatibility:

- AS50NR AS200NR
- AS50CR AS200CR
- AS100NR AS300NR
- AS100CR AS300CR

Art. RRO25M5/8AM

Rondella ø25 m5/8 in alluminio
Aluminium washer ø25 m5/8



Compatibilità / Compatibility:

- AS50NR AS200NR
- AS50CR AS200CR
- AS100NR AS300NR
- AS100CR AS300CR

Art. RMNAA16/22AM

Manicotto aperto/aperto stringitubo
Open/open handle



Compatibilità / Compatibility:

- AS200NR AS300NR
- AS200CR AS300CR
- AS50NR AS100NR
- AS50CR AS100CR

Art. RGA20-6AM

Gancio guidacavo
Cable-guide hook



Compatibilità / Compatibility:

- AS50NR AS200NR
- AS50CR AS200CR
- AS100NR AS300NR
- AS100CR AS300CR

Art. RPUE25AM

Puntale esterno ø25
Outer cap ø25



Compatibilità / Compatibility:

- AS50NR
- AS50CR
- AS100NR
- AS100CR
- AS200NR
- AS200CR
- AS300NR
- AS300CR

Art. KIT12VRD

Set completo di 12 viti nere zincate, 12 rondelle in nylon e 12 dadi in gabbia zincati.



Complete set of 12 black galvanized screws, 12 nylon washers and 12 galvanized cage washers

12pz x tipo

Art. KIT24VRD

Set completo di 24 viti nere zincate, 24 rondelle in nylon e 24 dadi in gabbia zincati.



Complete set of 24 black galvanized screws, 24 nylon washers and 24 galvanized cage washers

24pz x tipo

Art. KIT12V

Set di 12 viti nere zincate.

Set of 12 black galvanized screws



12pz

Art. KIT24V

Set di 24 viti nere zincate.

Set of 24 black galvanized screws



24pz

Art. KIT12R

Set di 12 rondelle in nylon.

Set of 12 black nylon washers



12pz

Art. KIT24R

Set di 24 rondelle in nylon.

Set of 24 black nylon washers



24pz

Art. KIT12D

Set di 12 dadi in gabbia zincati.

Set of 12 galvanized cage washers



12pz

Art. KIT24D

Set di 24 dadi in gabbia zincati.

Set of 24 galvanized cage washers



24pz



MENU

- 1 ASTE MICROFONICHE
- 2 SUPPORTI TASTIERA
- 3 SUPPORTI PER MIXER E TASTIERA
- 4 SGABELLI
- 5 SUPPORTI PER CHITARRE
- 6 ESPOSITORE PER CHITARRE E TASTIERE
- 7 SUPPORTI MONITOR E AMPLIFICATORI
- 8 SUPPORTI PER CASSE
- 9 LEGGII
- 10 SUPPORTI STRUMENTI ARIA, FIATO E CORDA
- 11 SUPPORTI RACK 19"
- 12 MOBILI RACK 19"
- 13 MOBILI RACK 19" MODULARI
- 14 ADATTATORI RACK 19"
- 15 SUPPORTI UNIVERSALI RACK 19"
- 16 SCATOLE RACK 19"
- 17 PANNELLI RACK 19"
- 18 PANNELLI PREFORATI RACK 19"
- 19 MODULI DI INGRESSO E USCITA
- 20 CAVI AUDIO PROFESSIONALI
- 21 AVVOLGICAVO
- 22 **RICAMBI E ACCESSORI**
- 23 SISTEMI DI ELEVAZIONE
- 24 PALCHI
- 25 SUPPORTI LCD-PLASMA VIDEOPROIETTORI

Fascette di cablaggio / Cable ties



Art. RFA2900X48

Set di 100 fascette di cablaggio: lunghezza 290 mm - larghezza 4,8 mm.

Set of 100 cable ties: length 290 mm- width 4,8 mm

Art. RFA2000X36

Set di 100 fascette di cablaggio: lunghezza 200 mm - larghezza 3,6 mm.

Set of 100 cable ties: length 200 mm- width 3,6 mm

Art. RFA1400X36

Set di 100 fascette di cablaggio: lunghezza 140 mm - larghezza 3,6 mm.

Set of 100 cable ties: length 140 mm- width 3,6 mm

Art. RFA980X26

Set di 100 fascette di cablaggio: lunghezza 98 mm - larghezza 2,6 mm.

Set of 100 cable ties: length 98 mm- width 2,6 mm

**SISTEMI DI ELEVAZIONE
E ACCESSORI**
MUSICAL ACCESSORIES
ELEVATION SYSTEMS



Sistemi di Elevazione
e Accessori

MENU

- 1 ASTE MICROFONICHE
- 2 SUPPORTI TASTIERA
- 3 SUPPORTI PER MIXER E TASTIERA
- 4 SGABELLI
- 5 SUPPORTI PER CHITARRE
- 6 ESPOSITORE PER CHITARRE E TASTIERE
- 7 SUPPORTI MONITOR E AMPLIFICATORI
- 8 SUPPORTI PER CASSE
- 9 LEGGII
- 10 SUPPORTI STRUMENTI ARIA, FIATO E CORDA
- 11 SUPPORTI RACK 19"
- 12 MOBILI RACK 19"
- 13 MOBILI RACK 19" MODULARI
- 14 ADATTATORI RACK 19"
- 15 SUPPORTI UNIVERSALI RACK 19"
- 16 SCATOLE RACK 19"
- 17 PANNELLI RACK 19"
- 18 PANNELLI PREFORATI RACK 19"
- 19 MODULI DI INGRESSO E USCITA
- 20 CAVI AUDIO PROFESSIONALI
- 21 AVVOLGICAVO
- 22 RICAMBI E ACCESSORI
- 23 **SISTEMI DI ELEVAZIONE**
- 24 PALCHI
- 25 SUPPORTI LCD-PLASMA VIDEOPROIETTORI

Art. ELV80

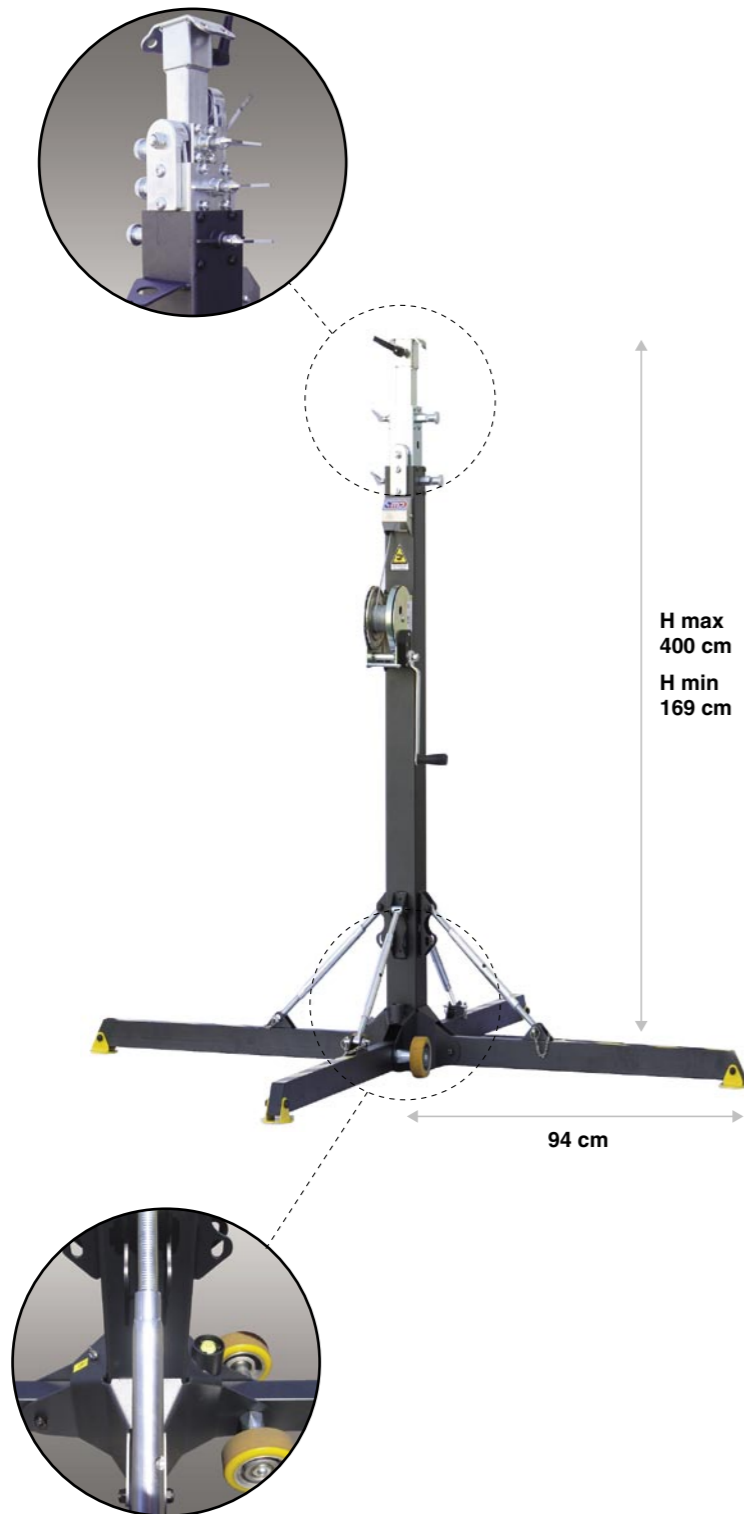

H max
400 cm
H min
169 cm

94 cm

Portata		Tech Info:	
	Min: 30 Kg		Max: 400 cm
	Max: 150 kg		Min: 169 cm
Colours:			52,5 Kg
			MASTER PACK 1 pz



Torre telescopica ad elevazione meccanica. Formata da 3 sezioni telescopiche da 2 mm di spessore. Interamente disegnata a CAD, tagliata con tecnologia laser e saldata a robot. Le quattro basi di appoggio sono indipendenti, posizionabili anche su superfici non in piano e rinforzate da tiranti. La tenuta è assicurata da un cavo antitorsione da 5 mm di diametro che scorre a scomparsa all'interno della struttura della torre per mezzo di pulegge auto-lubrificanti, il verricello auto-frenante ha una portata massima di 340 Kg. E' dotata di un doppio sistema di sicurezza per ogni sfilata e di bolla di stabilizzazione. La verniciatura epossidica ne garantisce la durata nel tempo. Prodotto certificato CE

Materiale di costruzione: ACCIAIO

Telescopic elevation tower. Made of 3 telescopic sections of 2 mm thickness steel. Entire CAD designed, cutted with laser technology and robot welded. The four support bases are independent and reinforced by tie rods; it can be placed also on not in plan grounds. The estate is assured by a 5 mm thickness anti-torsion cable that slides into the inside of the structure of the tower by self-lubricating sheaves. The winch with automatic braking system can load until 340 Kg. It is endowed of a double security system for every section and circular level. The epoxy painting guarantees the duration in the time. Product CE certified.

Materials: steel

Art. ELV100



H max
530 cm

110 cm

H chiuso:
174 cm

Portata		Tech Info:	
	Min: 30 Kg		Max: 530 cm
	Max: 200 kg		Min: 174 cm
Colours:			69 Kg
			MASTER PACK 1 pz

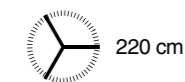

Torre telescopica ad elevazione meccanica. Formata da 4 sezioni telescopiche da 2 mm di spessore. Interamente disegnata a CAD, tagliata con tecnologia laser e saldata a robot. Le quattro basi di appoggio sono indipendenti, posizionabili anche su superfici non in piano e rinforzate da tiranti. La tenuta è assicurata da un cavo antitorsione da 5 mm di diametro che scorre a scomparsa all'interno della struttura della torre per mezzo di pulegge auto-lubrificanti, il verricello auto-frenante ha una portata massima di 500 Kg. E' dotata di un doppio sistema di sicurezza per ogni sfilata e di bolla di stabilizzazione. La verniciatura epossidica ne garantisce la durata nel tempo. Prodotto certificato CE

Materiale di costruzione: ACCIAIO

Telescopic elevation tower. Made of 4 telescopic sections of 2 mm thickness steel. Entire CAD designed, cutted with laser technology and robot welded. The four support bases are independent and reinforced by tie rods; it can be placed also on not in plan grounds. The estate is assured by a 5 mm thickness anti-torsion cable that slides into the inside of the structure of the tower by self-lubricating sheaves. The winch with automatic braking system can load until 500 Kg. It is endowed of a double security system for every section and circular level. The epoxy painting guarantees the duration in the time. Product CE certified.

Materials: steel

MENU

- 1 ASTE MICROFONICHE
- 2 SUPPORTI TASTIERA
- 3 SUPPORTI PER MIXER E TASTIERA
- 4 SGABELLI
- 5 SUPPORTI PER CHITARRE
- 6 ESPOSITORE PER CHITARRE E TASTIERE
- 7 SUPPORTI MONITOR E AMPLIFICATORI
- 8 SUPPORTI PER CASSE
- 9 LEGGII
- 10 SUPPORTI STRUMENTI ARIA, FIATO E CORDA
- 11 SUPPORTI RACK 19"
- 12 MOBILI RACK 19"
- 13 MOBILI RACK 19" MODULARI
- 14 ADATTATORI RACK 19"
- 15 SUPPORTI UNIVERSALI RACK 19"
- 16 SCATOLE RACK 19"
- 17 PANNELLI RACK 19"
- 18 PANNELLI PREFORATI RACK 19"
- 19 MODULI DI INGRESSO E USCITA
- 20 CAVI AUDIO PROFESSIONALI
- 21 AVVOLGICAVO
- 22 RICAMBI E ACCESSORI
- 23 **SISTEMI DI ELEVAZIONE**
- 24 PALCHI
- 25 SUPPORTI LCD-PLASMA VIDEOPROIETTORI

MENU

- 1 ASTE MICROFONICHE
- 2 SUPPORTI TASTIERA
- 3 SUPPORTI PER MIXER E TASTIERA
- 4 SGABELLI
- 5 SUPPORTI PER CHITARRE
- 6 ESPOSITORE PER CHITARRE E TASTIERE
- 7 SUPPORTI MONITOR E AMPLIFICATORI
- 8 SUPPORTI PER CASSE
- 9 LEGGII
- 10 SUPPORTI STRUMENTI ARIA, FIATO E CORDA
- 11 SUPPORTI RACK 19"
- 12 MOBILI RACK 19"
- 13 MOBILI RACK 19" MODULARI
- 14 ADATTATORI RACK 19"
- 15 SUPPORTI UNIVERSALI RACK 19"
- 16 SCATOLE RACK 19"
- 17 PANNELLI RACK 19"
- 18 PANNELLI PREFORATI RACK 19"
- 19 MODULI DI INGRESSO E USCITA
- 20 CAVI AUDIO PROFESSIONALI
- 21 AVVOLGICAVO
- 22 RICAMBI E ACCESSORI
- 23 **SISTEMI DI ELEVAZIONE**
- 24 PALCHI
- 25 SUPPORTI LCD-PLASMA VIDEOPROIETTORI

MENU

- 1 ASTE MICROFONICHE
- 2 SUPPORTI TASTIERA
- 3 SUPPORTI PER MIXER E TASTIERA
- 4 SGABELLI
- 5 SUPPORTI PER CHITARRE
- 6 ESPOSITORE PER CHITARRE E TASTIERE
- 7 SUPPORTI MONITOR E AMPLIFICATORI
- 8 SUPPORTI PER CASSE
- 9 LEGGII
- 10 SUPPORTI STRUMENTI ARIA, FIATO E CORDA
- 11 SUPPORTI RACK 19"
- 12 MOBILI RACK 19"
- 13 MOBILI RACK 19" MODULARI
- 14 ADATTATORI RACK 19"
- 15 SUPPORTI UNIVERSALI RACK 19"
- 16 SCATOLE RACK 19"
- 17 PANNELLI RACK 19"
- 18 PANNELLI PREFORATI RACK 19"
- 19 MODULI DI INGRESSO E USCITA
- 20 CAVI AUDIO PROFESSIONALI
- 21 AVVOLGICAVO
- 22 RICAMBI E ACCESSORI
- 23 **SISTEMI DI ELEVAZIONE**
- 24 PALCHI
- 25 SUPPORTI LCD-PLASMA VIDEOPROIETTORI

Art. ELV120



H max
600 cm

Portata		Tech Info:	
Min: 30 Kg	Chiuso: 170 cm	Aperto: 600 cm	
Max: 300 kg	1 pz		
Colours:			
Nero silver Black silver			

Torre telescopica ad elevazione meccanica. Formata da quattro sezioni telescopiche da 2 mm di spessore. Interamente disegnata a CAD, tagliata con tecnologia laser e saldata a robot. Le quattro basi di appoggio sono indipendenti, posizionabili anche su superfici non in piano e rinforzate da tiranti. La tenuta è assicurata da un cavo antitorsione da 5 mm di diametro che scorre a scomparsa all'interno della struttura della torre per mezzo di pulegge auto-lubrificanti, il verricello auto-frenante ha una portata massima di 650 Kg. E' dotata di un doppio sistema di sicurezza per ogni sfilata e di bolla di stabilizzazione. La verniciatura epossidica ne garantisce la durata nel tempo. Prodotto certificato CE

Materiale di costruzione: ACCIAIO

Telescopic elevation tower. Made of 4 telescopic sections of 2 mm thickness steel. Entire CAD designed, cutted with laser technology and robot welded. The four support bases are independent and reinforced by tie rods; it can be placed also on not in plan grounds. The estate is assured by a 5 mm thickness anti-torsion cable that slides into the inside of the structure of the tower by self-lubricating sheaves. The winch with automatic braking system can load until 650 Kg. It is endowed of a double security system for every section and circular level. The epoxy painting guarantees the duration in the time. Product CE certified.

Materials: steel

Art. TG10



Pinza per truss diametro 50 mm
Truss clamp hole diameter 50 mm

Max Load:	
35 Kg	
Tech Info:	
50	
0,33 Kg	
1 pz	
Colours:	
Acciaio zincato Galvanized silver	

Art. STELV2550

Per art. ELV80 - ELV100 - ELV120



Supporto adattatore a T per elevatori adatto per truss da 25/30/40/50 cm
T adapter for elevation towers for trusses of 25/30/40/50 cm

Tech Info:	
25-50	
2,7 Kg	
1 pz	
0,0030	
Colours:	
Acciaio zincato Galvanized silver	

Art. TADBFT



Adattatore in acciaio zincato per truss diam. 48-51 con 2 staffe di accoppiamento
Galvanized steel 48/51 mm truss adapter with 2 clamps

Tech Info:	
48-51	
1,6 Kg	
1 pz	
0,0027 Cbm	
Colours:	
Acciaio zincato Galvanized silver	

Art. TG500A



Pinza per truss diametro 48-51 mm
Truss clamp for trusses diameter 48-51 mm

Certificate **PRODUCT SERVICE**
No: B 96 01 25461 001

Max Load:	
500 Kg	
Tech Info:	
48-51	
0,51 Kg	
1 pz	
Colours:	
Alluminio Aluminium	

Art. TG500AD



Adattatore in acciaio zincato con gancio per truss diam. 48-51
Galvanized steel adapter with 48/51 mm truss clamp

Tech Info:	
48-51	
0,715 Kg	
1 pz	
0,0022 Cbm	
Colours:	
Alluminio Nero Aluminium Black	

Art. TADBfq



Supporto in acciaio per barre fari, con manopola di bloccaggio

Metal stand for lighting bars con manopola di bloccaggio

Tech Info:	
37	
0,265 Kg	
1 pz	
0,0022 Cbm	
Colours:	
Nero Black	

MENU

1 ASTE MICROFONICHE

2 SUPPORTI TASTIERA

3 SUPPORTI PER MIXER E TASTIERA

4 SGABELLI

5 SUPPORTI PER CHITARRE

6 ESPOSITORE PER CHITARRE E TASTIERE

7 SUPPORTI MONITOR E AMPLIFICATORI

8 SUPPORTI PER CASSE

9 LEGGII

10 SUPPORTI STRUMENTI ARIA, FIATO E CORDA

11 SUPPORTI RACK 19"

12 MOBILI RACK 19"

13 MOBILI RACK 19" MODULARI

14 ADATTATORI RACK 19"

15 SUPPORTI UNIVERSALI RACK 19"

16 SCATOLE RACK 19"

17 PANNELLI RACK 19"

18 PANNELLI PREFORATI RACK 19"

19 MODULI DI INGRESSO E USCITA

20 CAVI AUDIO PROFESSIONALI

21 AVVOLGICAVO

22 RICAMBI E ACCESSORI

23 SISTEMI DI ELEVAZIONE

24 PALCHI

25 SUPPORTI LCD-PLASMA VIDEOPROIETTORI

Art. BST2540L

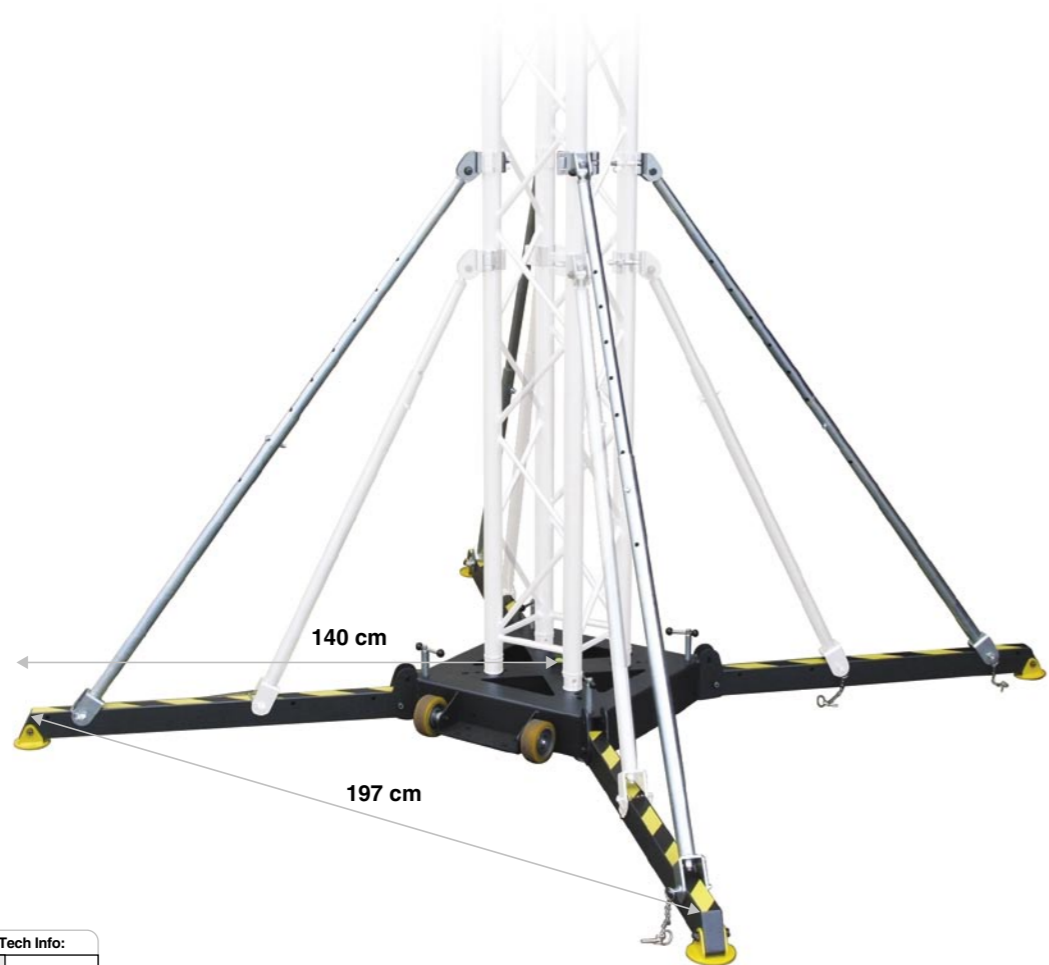

Tech Info:	
	Dimensioni da chiuso: 73x73x105
	54 kg
	1 pz
	0,559 cbm

Colours:	
	Nero silver
	Black silver

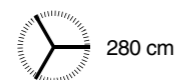

280 cm

Base torre universale per truss 25x25, 30x30, 40x40 cm. Le 4 basi di appoggio sono indipendenti e posizionabili anche su superfici non in piano grazie ai suoi 4 sistemi di microregolazione che ne permettono sempre la messa in bolla. E' dotata di 2 ruote di grandi dimensioni per un agevole spostamento. La verniciatura epossidica e i trattamenti galvanici ne garantiscono la durata nel tempo.

Universal tower base for truss 25x25, 30x30 e 40x40 cm. The 4 support bases are independent and it is possible to mount it also on not in plan surfaces also thanks to its 4 micro regulation systems that permit to put it correctly in plan. It is equipped with 2 great castors for an easy movement. The epoxy paint and the galvanic treatments guarantee the long duration in the time.



Art. BST2540C



Base torre universale per truss 25x25, 30x30, 40x40 cm. Le 4 basi di appoggio sono indipendenti e posizionabili anche su superfici non in piano grazie ai suoi 4 sistemi di microregolazione che ne permettono sempre la messa in bolla. E' dotata di 2 ruote di grandi dimensioni per un agevole spostamento. La verniciatura epossidica e i trattamenti galvanici ne garantiscono la durata nel tempo.

Universal tower base for truss 25x25, 30x30 e 40x40 cm. The 4 support bases are independent and it is possible to mount it also on not in plan surfaces also thanks to its 4 micro regulation systems that permit to put it correctly in plan.

It is equipped with 2 great castors for an easy movement. The epoxy paint and the galvanic treatments guarantee the long duration in the time.

Tech Info:	
	Dimensioni da chiuso: 73x73x50
	48 kg
	1 pz
	0,267 cbm

Colours:	
	Nero silver
	Black silver

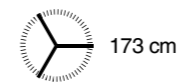

173 cm

Art. BST2540PIEL



Piede supporto lungo L 99 cm
Long support leg L 99 cm

Art. BST2540PIEC



Piede supporto corto L 47 cm
Short support leg L 47 cm

Art. BST2540TR



Tirante
Pulling

MENU

1 ASTE MICROFONICHE

2 SUPPORTI TASTIERA

3 SUPPORTI PER MIXER E TASTIERA

4 SGABELLI

5 SUPPORTI PER CHITARRE

6 ESPOSITORE PER CHITARRE E TASTIERE

7 SUPPORTI MONITOR E AMPLIFICATORI

8 SUPPORTI PER CASSE

9 LEGGII

10 SUPPORTI STRUMENTI ARIA, FIATO E CORDA

11 SUPPORTI RACK 19"

12 MOBILI RACK 19"

13 MOBILI RACK 19" MODULARI

14 ADATTATORI RACK 19"

15 SUPPORTI UNIVERSALI RACK 19"

16 SCATOLE RACK 19"

17 PANNELLI RACK 19"

18 PANNELLI PREFORATI RACK 19"

19 MODULI DI INGRESSO E USCITA

20 CAVI AUDIO PROFESSIONALI

21 AVVOLGICAVO

22 RICAMBI E ACCESSORI

23 SISTEMI DI ELEVAZIONE

24 PALCHI

25 SUPPORTI LCD-PLASMA VIDEOPROIETTORI

MUSICAL ACCESSORIES



Palch
ni

PALCHI
MUSICAL ACCESSORIES
STAGE DECKS



MENU

1 ASTE MICROFONICHE

2 SUPPORTI TASTIERA

3 SUPPORTI PER MIXER E TASTIERA

4 SGABELLI

5 SUPPORTI PER CHITARRE

6 ESPOSITORE PER CHITARRE E TASTIERE

7 SUPPORTI MONITOR E AMPLIFICATORI

8 SUPPORTI PER CASSE

9 LEGGII

10 SUPPORTI STRUMENTI ARIA, FIATO E CORDA

11 SUPPORTI RACK 19"

12 MOBILI RACK 19"

13 MOBILI RACK 19" MODULARI

14 ADATTATORI RACK 19"

15 SUPPORTI UNIVERSALI RACK 19"

16 SCATOLE RACK 19"

17 PANNELLI RACK 19"

18 PANNELLI PREFORATI RACK 19"

19 MODULI DI INGRESSO E USCITA

20 CAVI AUDIO PROFESSIONALI

21 AVVOLGICAVO

22 RICAMBI E ACCESSORI

23 SISTEMI DI ELEVAZIONE

24 PALCHI

25 SUPPORTI LCD-PLASMA VIDEOPROIETTORI

Art. PLC series



ALTEZZE DISPONIBILI AVAILABLE HEIGHTS

- PLC50 = min 500 / max 700 mm.
- PLC70 = min 700 / max 1020 mm.
- PLC100 = min 1000 / max 1440 mm.
- PLC150 = min 1440 / max 2375 mm.

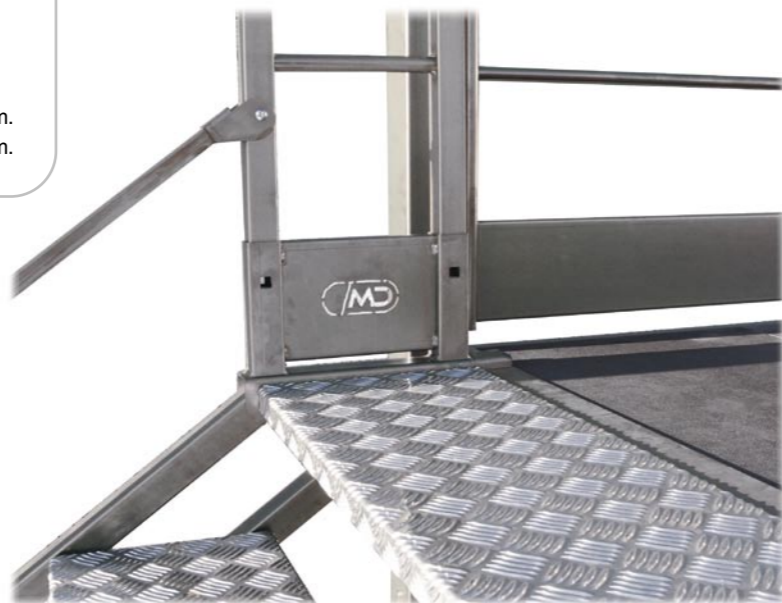

MENU

1 ASTE MICROFONICHE

2 SUPPORTI TASTIERA

3 SUPPORTI PER MIXER E TASTIERA

4 SGABELLI

5 SUPPORTI PER CHITARRE

6 ESPOSITORE PER CHITARRE E TASTIERE

7 SUPPORTI MONITOR E AMPLIFICATORI

8 SUPPORTI PER CASSE

9 LEGGII

10 SUPPORTI STRUMENTI ARIA, FIATO E CORDA

11 SUPPORTI RACK 19"

12 MOBILI RACK 19"

13 MOBILI RACK 19" MODULARI

14 ADATTATORI RACK 19"

15 SUPPORTI UNIVERSALI RACK 19"

16 SCATOLE RACK 19"

17 PANNELLI RACK 19"

18 PANNELLI PREFORATI RACK 19"

19 MODULI DI INGRESSO E USCITA

20 CAVI AUDIO PROFESSIONALI

21 AVVOLGICAVO

22 RICAMBI E ACCESSORI

23 SISTEMI DI ELEVAZIONE

24 PALCHI

25 SUPPORTI LCD-PLASMA VIDEOPROIETTORI

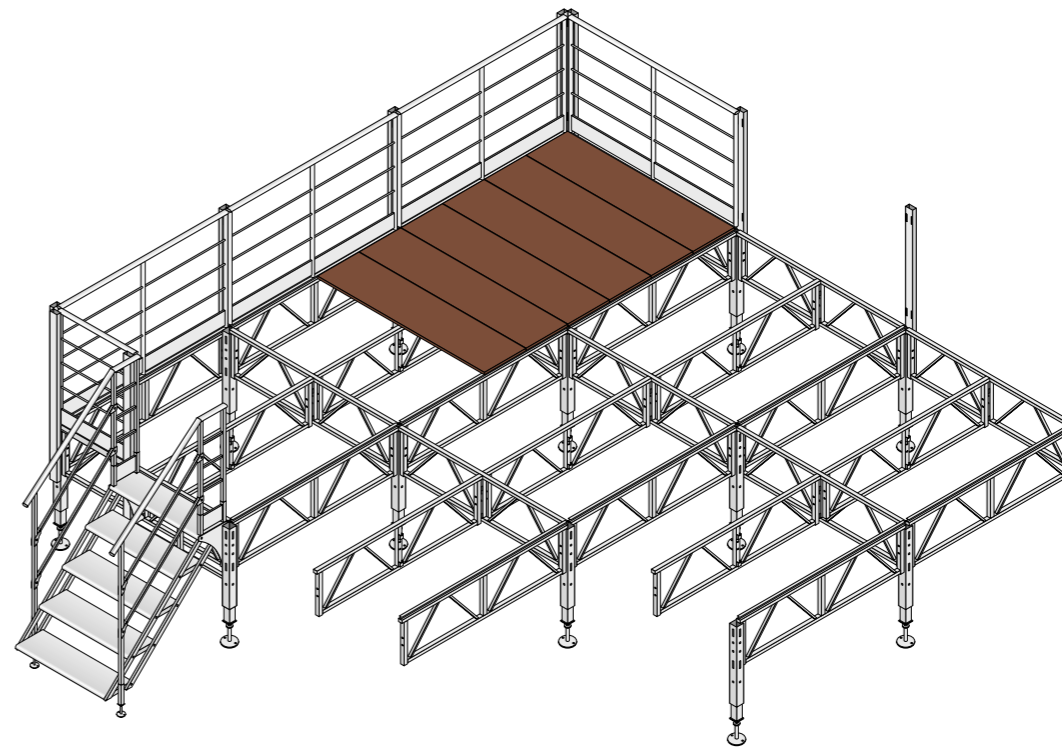

Descrizione modulo base

Il sistema è costituito da montanti verticali posti ad interasse di m 2,00 nei due sensi.

La scala è modulare basculante e si adatta automaticamente all'altezza del palco; è inoltre dotata di gradini in alluminio antiscivolo.

I montanti verticali sono collegati a vitoni regolabili con piastra circolare di ripartizione alla base, necessari per permettere il livellamento e la ripartizione del carico sulla superficie di appoggio. I parapetti sono formati da montanti verticali con elementi orizzontali tubolari ed apposito elemento fermapiEDE alla base.

Piano di calpestio

Costituito da pannelli dello spessore di mm 24 e dimensioni 50x200 cm di compensato ad incollaggio fenolico realizzato con legno di betulla, formato da strati disposti alternativamente in senso ortogonale. I pannelli sono tessuti nel verso interrotto dalla trave intermedia in maniera da avere una luce netta di m 1,00.

Sono disponibili anche pannelli del tipo CARPLY "L" di compensato ad incollaggio fenolico costituito esclusivamente con legno di betulla formato da n° 15 strati di mm 1,4 disposti alternativamente in senso ortogonale, per uno spessore totale di mm 24 ed aventi classe di reazione al fuoco 1 (uno) come da certificazione rilasciata dal Ministero dell'Interno.

I pannelli vengono serrati l'uno all'altro attraverso un sistema di contrasto e sono protetti da un profilo perimetrale in acciaio zincato per impedire eventuali scheggiature.

Montaggio di più moduli

Il palco, grazie alla sua modularità, è estensibile o riducibile in qualunque momento aggiungendo o togliendo moduli base 200x200.

Portata

Portata massima 600 Kg/mq come da relazione di calcolo redatta, secondo la normativa vigente, da Ingegnere abilitato ed in base alle relative prove di carico effettuate dal Laboratorio tecnologico autorizzato.

Tutta la documentazione viene fornita a richiesta per la presentazione alle Autorità ed agli Enti competenti.

Description basic module

The system is made of vertical mountings with an interaxis of m 2,00 in two senses.

The scale is modular and it adapt itself automatically to the height of the stage deck; moreover antislidE is equipped of aluminium steps.

Vertical mountings are connected by big adjustable screws with circular slab to the base, necessary in order to allow to the levelling and the division of the cargo on the support surface. The railings are made of vertical mountings with horizontal pipes and appropriate foot-stoppers elements at the base.

Floor

It is made of panels with thickness of 24 millimeters and dimensions 50x200 cm of birchen phenolic plywood. The panels are woven in the back interrupted from the intermediate beam in way to have one clean light of m 1,00. Panels of type CARPLY "L" of birchen phenolic plywood are also available, 24 mm thickness and certified class of reaction to the fire 1 (one). The panels come locked one to other through a contrast system and are protect from a perimetral profile in galvanized steel in order to prevent to eventual chippings.

Assembly of more modules

The stage deck, thanks to its modularity, is extensible anytime adding or removing modules base 200x200.

Capacity

The max load, tested and certified, is 600 Kg/sm.

MENU

1	ASTE MICROFONICHE
2	SUPPORTI TASTIERA
3	SUPPORTI PER MIXER E TASTIERA
4	SGABELLI
5	SUPPORTI PER CHITARRE
6	ESPOSITORE PER CHITARRE E TASTIERE
7	SUPPORTI MONITOR E AMPLIFICATORI
8	SUPPORTI PER CASSE
9	LEGGII
10	SUPPORTI STRUMENTI ARIA, FIATO E CORDA
11	SUPPORTI RACK 19"
12	MOBILI RACK 19"
13	MOBILI RACK 19" MODULARI
14	ADATTATORI RACK 19"
15	SUPPORTI UNIVERSALI RACK 19"
16	SCATOLE RACK 19"
17	PANNELLI RACK 19"
18	PANNELLI PREFORATI RACK 19"
19	MODULI DI INGRESSO E USCITA
20	CAVI AUDIO PROFESSIONALI
21	AVVOLGICAVO
22	RICAMBI E ACCESSORI
23	SISTEMI DI ELEVAZIONE
24	PALCHI
25	SUPPORTI LCD-PLASMA VIDEOPROIETTORI

Art. PLC series

Componenti / Components

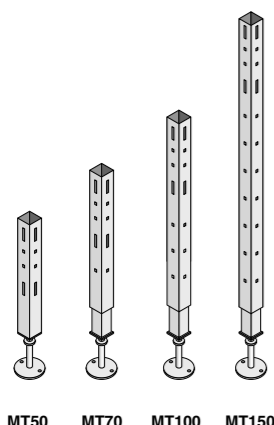

- Art. MT50** Montante palco h 500 - 700 mm
Stage deck's leg h 500 - 700 mm
- Art. MT70** Montante palco h 700 - 1020 mm
Stage deck's leg h 700 - 1020 mm
- Art. MT100** Montante palco h 1000 - 1440 mm
Stage deck's leg h 1000 - 1440 mm
- Art. MT150** Montante palco h 1440 - 2375 mm
Stage deck's leg h 1440 - 2375 mm

Art. TRST200 Traliccio senza guide a T
Framework without T guides

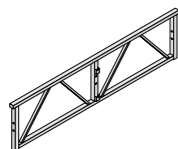

Art. TRT200 Traliccio con guide a T
Framework with T guides

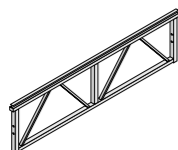

Art. RGP70 Ringhiera palco mm 700
Stage deck railing 700 mm



Art. RGP200 Ringhiera palco mm 2000
Stage deck railing 2000 mm

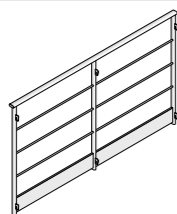

Art. MTRG Montante ringhiera
Railing mounting



Art. PLC series

Componenti / Components

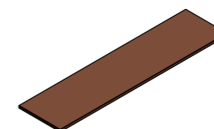

Art. PIA25 Pannello multistrato di betulla 24 mm, 500x2000 mm
Plywood multilayer deck 24 mm, 500x2000 mm

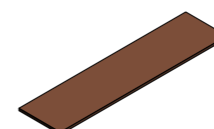

Art. PIA25I Pannello multistrato di betulla 24 mm, classe 1 reazione al fuoco, 500x2000 mm
Plywood multilayer deck 24 mm, fire reaction class 1, 500x2000 mm

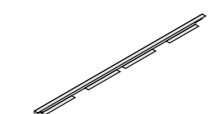

Art. FRP Ferma piano
Blocking for decks



Art. SCA50 Scala per palco PLC50 3 gradini in alluminio antiscivolo (senza ringhiere)
Stairway for PLC50 with 3 anti-slide steps (without railings)

Art. SCA70 Scala per palco PLC70 5 gradini in alluminio antiscivolo
Stairway for PLC70 with 5 anti-slide steps

Art. SCA100 Scala per palco PLC100 6 gradini in alluminio antiscivolo
Stairway for PLC100 with 6 anti-slide steps



Art. RGS70 Ringhiera SCA70
Railing for SCA70

Art. RGS100 Ringhiera SCA100
Railing for SCA100

MENU

1	ASTE MICROFONICHE
2	SUPPORTI TASTIERA
3	SUPPORTI PER MIXER E TASTIERA
4	SGABELLI
5	SUPPORTI PER CHITARRE
6	ESPOSITORE PER CHITARRE E TASTIERE
7	SUPPORTI MONITOR E AMPLIFICATORI
8	SUPPORTI PER CASSE
9	LEGGII
10	SUPPORTI STRUMENTI ARIA, FIATO E CORDA
11	SUPPORTI RACK 19"
12	MOBILI RACK 19"
13	MOBILI RACK 19" MODULARI
14	ADATTATORI RACK 19"
15	SUPPORTI UNIVERSALI RACK 19"
16	SCATOLE RACK 19"
17	PANNELLI RACK 19"
18	PANNELLI PREFORATI RACK 19"
19	MODULI DI INGRESSO E USCITA
20	CAVI AUDIO PROFESSIONALI
21	AVVOLGICAVO
22	RICAMBI E ACCESSORI
23	SISTEMI DI ELEVAZIONE
24	PALCHI
25	SUPPORTI LCD-PLASMA VIDEOPROIETTORI

Art. PED 10



Pedana 3x2 moduli con scalini
3x2 modules stage board with steps

Art. PED 10



Palco/Pedana modulare utilizzabile per pavimentazioni da ballo, sfilate, concerti, convegni, piccole tribune, scalinate, basi per gazebo, etc. etc.. La ridotta dimensione delle parti e il ridotto peso (circa 23Kg al Mq per un 10x10) ne permettono il trasporto anche con piccoli mezzi e il montaggio anche con persona singola.

- Dimensione di ogni singolo modulo 0,96 m x 0,96 m.
- 5 differenti altezze di piedi (da 10 cm a 100cm).
- Regolazione per livellamento di ogni singolo piede con possibilità di regolazione in multialtezza.
- Piano in multistrato di betulla sp. 24 mm.
- Struttura interamente in acciaio zincato S235 JR.
- Capacità di carico 600 kg/m2 distribuiti.
- Piedini di appoggio a base circolare Ø 54 mm.

Il palco modulare PED 10 è composto da quattro elementi base: i piedi, le traverse, i pannelli e le cornici. Il modulo minimo ha dimensioni di 1x1 m (compreso bordo fermatavole), componendo più moduli è possibile ottenere la superficie desiderata in area e forma, anche su differenti livelli.

Modular Stage deck suitable for dance floors, concerts, gazebo floors, small paraded, concerts, conventions, small tribunes, perrons, bases for gazebo, etc. etc..

The reduced dimensions of the parts and the their reduced weights (about 23 Kgs each square meter for a 10x10 modules) allow to transport it also with small vehicles and the assembly also with single person.

- Dimension of single module 0,96 m x 0,96 m
- 5 different heights of legs (from 10 cm to 100cm).
- Regulation for levelling for single leg with possibility of regulation in multiheight..
- Multilayer birchen sp. 24 millimeter.
- Structure realized entire in steel S235 JR galvanized.
- Max Load 600 kg/m2 distributed.
- Ø 54 millimeters circular base foot plates.

PED10 is made of only 4 basic elements: the feet, the crosspieces, the panels and the perimetral edges. The minimal module has dimensions of 0,96m x 0,96 m; composing more modules is possible to obtain the surface wished in area and shape, also on different levels.

MENU

1	ASTE MICROFONICHE
2	SUPPORTI TASTIERA
3	SUPPORTI PER MIXER E TASTIERA
4	SGABELLI
5	SUPPORTI PER CHITARRE
6	ESPOSITORE PER CHITARRE E TASTIERE
7	SUPPORTI MONITOR E AMPLIFICATORI
8	SUPPORTI PER CASSE
9	LEGGII
10	SUPPORTI STRUMENTI ARIA, FIATO E CORDA
11	SUPPORTI RACK 19"
12	MOBILI RACK 19"
13	MOBILI RACK 19" MODULARI
14	ADATTATORI RACK 19"
15	SUPPORTI UNIVERSALI RACK 19"
16	SCATOLE RACK 19"
17	PANNELLI RACK 19"
18	PANNELLI PREFORATI RACK 19"
19	MODULI DI INGRESSO E USCITA
20	CAVI AUDIO PROFESSIONALI
21	AVVOLGICAVO
22	RICAMBI E ACCESSORI
23	SISTEMI DI ELEVAZIONE
24	PALCHI
25	SUPPORTI LCD-PLASMA VIDEOPROIETTORI

MENU

1	ASTE MICROFONICHE
2	SUPPORTI TASTIERA
3	SUPPORTI PER MIXER E TASTIERA
4	SGABELLI
5	SUPPORTI PER CHITARRE
6	ESPOSITORE PER CHITARRE E TASTIERE
7	SUPPORTI MONITOR E AMPLIFICATORI
8	SUPPORTI PER CASSE
9	LEGGII
10	SUPPORTI STRUMENTI ARIA, FIATO E CORDA
11	SUPPORTI RACK 19"
12	MOBILI RACK 19"
13	MOBILI RACK 19" MODULARI
14	ADATTATORI RACK 19"
15	SUPPORTI UNIVERSALI RACK 19"
16	SCATOLE RACK 19"
17	PANNELLI RACK 19"
18	PANNELLI PREFORATI RACK 19"
19	MODULI DI INGRESSO E USCITA
20	CAVI AUDIO PROFESSIONALI
21	AVVOLGICAVO
22	RICAMBI E ACCESSORI
23	SISTEMI DI ELEVAZIONE
24	PALCHI
25	SUPPORTI LCD-PLASMA VIDEOPROIETTORI

Art. PED 10

Componenti / Components



PED10PIE1015	Piede palco h min 106 - max 150 mm <i>Stage deck's leg h min 106 - max 150 mm</i>
PED10PIE1522	Piede palco h min 150 - max 225 mm <i>Stage deck's leg h min 150 - max 225 mm</i>
PED10PIE2237	Piede palco h min 225 - max 370 mm <i>Stage deck's leg h min 225 - max 370 mm</i>
PED10PIE3759	Piede palco h min 370 - max 590 mm <i>Stage deck's leg h min 370 - max 590 mm</i>
PED10PIE57100	Piede palco h min 570 - max 1000 mm <i>Stage deck's leg h min 570 - max 1000 mm</i>



PED10TRAV96	Traversa 960 mm <i>960 mm cross</i>
--------------------	--



PED10TRAV48	Traversa 480 mm <i>480 mm cross</i>
--------------------	--



PED10TRAV19	Traversa 190 mm <i>190 mm cross</i>
--------------------	--



PED10BR19	Bordo ferma tavola 190 mm <i>190 mm edge that blocks the tables</i>
PED10BR48	Bordo ferma tavola 480 mm <i>480 mm edge that blocks the tables</i>
PED10BR96DX	Bordo ferma tavola per angolo interno dx 960 mm <i>960 mm edge that blocks the tables for right internal corner</i>
PED10BR96SX	Bordo ferma tavola per angolo interno sx 960 mm <i>960 mm edge that blocks the tables for left internal corner</i>
PED10BR96	Bordo ferma tavola 960 mm <i>960 mm edge that blocks the tables</i>

Art. PED 10

Componenti / Components

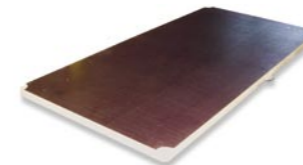

PED10PIA9648	Piano in multistrato di betulla fenolico, spess. 24 mm, 960x480 mm. <i>Multilayer phenolic birchwood sheet, thickness 24 mm, 960x480 mm.</i>
---------------------	---



PED10PIA9648I	Piano in multistrato di betulla fenolico, spess. 24 mm, 960x480 mm , classe 1 reazione al fuoco. <i>Multilayer phenolic birchwood sheet, thickness 24 mm, 960x480 mm, 1 class fire reaction.</i>
PED10PIA9624	Piano in multistrato di betulla fenolico, spess. 24 mm, 960x240 mm (gradino). <i>Multilayer phenolic birchwood sheet, thickness 24 mm, 960x240 mm (step).</i>

PED10PIA9624I	Piano in multistrato di betulla fenolico, spess. 24 mm, 960x240 mm (gradino), classe 1 reazione al fuoco. <i>Multilayer phenolic birchwood sheet, thickness 24 mm, 960x240 mm (step), 1 class fire reaction.</i>
----------------------	--



PED10TIR96	Tirante 960 mm <i>Pulling 960 mm</i>
-------------------	---



PED10ST	Staffa bloccaggio accoppiamento piedi <i>Hanger for stage decks' legs</i>
----------------	--



PED10VIT	Vite testa svasata esagono incassato <i>Head socket screw</i>
-----------------	--



PED10RON	Rondella <i>Washer</i>
-----------------	---------------------------

MENU

1 ASTE MICROFONICHE

2 SUPPORTI TASTIERA

3 SUPPORTI PER MIXER E TASTIERA

4 SGABELLI

5 SUPPORTI PER CHITARRE

6 ESPOSITORE PER CHITARRE E TASTIERE

7 SUPPORTI MONITOR E AMPLIFICATORI

8 SUPPORTI PER CASSE

9 LEGGII

10 SUPPORTI STRUMENTI ARIA, FIATO E CORDA

11 SUPPORTI RACK 19"

12 MOBILI RACK 19"

13 MOBILI RACK 19" MODULARI

14 ADATTATORI RACK 19"

15 SUPPORTI UNIVERSALI RACK 19"

16 SCATOLE RACK 19"

17 PANNELLI RACK 19"

18 PANNELLI PREFORATI RACK 19"

19 MODULI DI INGRESSO E USCITA

20 CAVI AUDIO PROFESSIONALI

21 AVVOLGICAVO

22 RICAMBI E ACCESSORI

23 SISTEMI DI ELEVAZIONE

24 PALCHI

25 SUPPORTI LCD-PLASMA VIDEOPROIETTORI

Art. PED 21

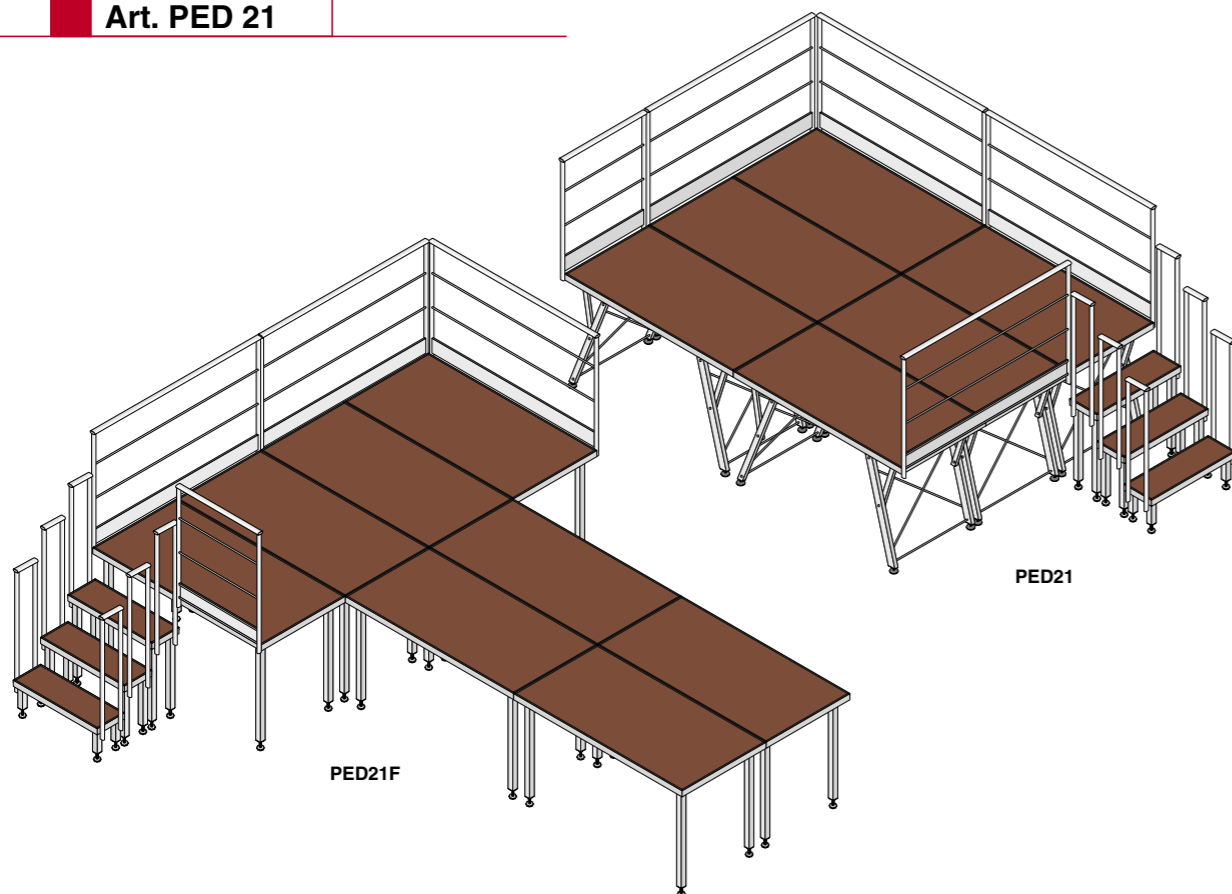

	<p>PED21</p>	<p>Pedana palco con struttura in profilato di alluminio e acciaio e piano in multistrato di betulla. Il suo pratico sistema semi-automatico permette di variare l'altezza da 20 a 100 cm (20, 40, 60, 80, 100). I 4 piedi sono dotati di regolazione a vite per la messa in piano della pedana.</p> <p><i>Multilayer phenolic plywood stage board with aluminium/steel frame. Its simple to use system permit to change the height from 20 to 100 cm (20, 40, 60, 80, 100). The 4 footplates are provided of screw regulation to put easily in plan the board.</i></p>
	<p>PED21F</p>	<p>Pedana palco fissa con struttura in profilato di alluminio e piano in multistrato di betulla. Per mezzo delle 4 gambe (non incluse) è possibile variare l'altezza da 20 a 100 cm (20, 40, 60, 80, 100).</p> <p><i>Multilayer phenolic plywood fixed stage board with aluminium frame. By 4 support legs (not included) it is possible to change the height from 20 to 100 cm (20, 40, 60, 80, 100).</i></p>

Art. PED 21

Componenti / Components

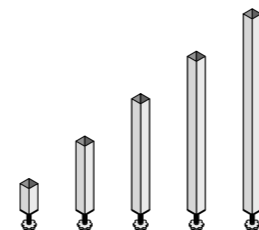

PED21FPIE20

Gamba di supporto h 20 cm, per PED21F con piedino di regolazione a vite.
H 20 cm support leg for PED21F with screw regulation foot plate.

PED21FPIE40

Gamba di supporto h 40 cm, per PED21F con piedino di regolazione a vite.
H 40 cm support leg for PED21F with screw regulation foot plate.

PED21FPIE60

Gamba di supporto h 60 cm, per PED21F con piedino di regolazione a vite.
H 60 cm support leg for PED21F with screw regulation foot plate.

PED21FPIE80

Gamba di supporto h 80 cm, per PED21F con piedino di regolazione a vite.
H 80 cm support leg for PED21F with screw regulation foot plate.

PED21FPIE100

Gamba di supporto h 100 cm, per PED21F con piedino di regolazione a vite.
H 100 cm support leg for PED21F with screw regulation foot plate.



PED21RI100

Ringhiera in acciaio con battipiede da 100 cm per PED21 e PED21F
100 cm safety railing for PED21 and PED21F

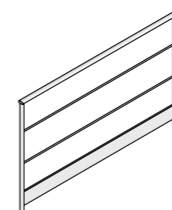

PED21RI200

Ringhiera in acciaio con battipiede da 200 cm per PED21 e PED21F
200 cm safety railing for PED21 and PED21F

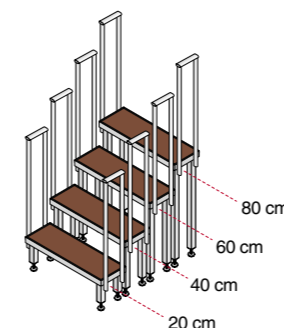

PED21SC20

Scalino H 20 con ringhiera integrata H 100 cm
H 20 step with integrated railing H 100 cm

PED21SC40

Scalino H 40 con ringhiera integrata H 100 cm
H 40 step with integrated railing H 100 cm

PED21SC60

Scalino H 60 con ringhiera integrata H 100 cm
H 60 step with integrated railing H 100 cm

PED21SC80

Scalino H 80 con ringhiera integrata H 100 cm
H 80 step with integrated railing H 100 cm

MENU

1 ASTE MICROFONICHE

2 SUPPORTI TASTIERA

3 SUPPORTI PER MIXER E TASTIERA

4 SGABELLI

5 SUPPORTI PER CHITARRE

6 ESPOSITORE PER CHITARRE E TASTIERE

7 SUPPORTI MONITOR E AMPLIFICATORI

8 SUPPORTI PER CASSE

9 LEGGII

10 SUPPORTI STRUMENTI ARIA, FIATO E CORDA

11 SUPPORTI RACK 19"

12 MOBILI RACK 19"

13 MOBILI RACK 19" MODULARI

14 ADATTATORI RACK 19"

15 SUPPORTI UNIVERSALI RACK 19"

16 SCATOLE RACK 19"

17 PANNELLI RACK 19"

18 PANNELLI PREFORATI RACK 19"

19 MODULI DI INGRESSO E USCITA

20 CAVI AUDIO PROFESSIONALI

21 AVVOLGICAVO

22 RICAMBI E ACCESSORI

23 SISTEMI DI ELEVAZIONE

24 PALCHI

25 SUPPORTI LCD-PLASMA VIDEOPROIETTORI



**SUPPORTI PER LCD-PLASMA
VIDEOPROIETTORI**
MUSICAL ACCESSORIES
LCD-PLASMA AND
VIDEO-PROJECTOR MOUNTS



SUPPORTI per VIDEOPROIETTORI LCD e PLASMA

LCD-PLASMA AND VIDEO-PROJECTOR MOUNTS

HARDSOFT PRODUCTS - VIA PESCARA, 2 - CHIETI Scalo - 66100 - TEL.0871-560.100 - FAX.0871-560.000 - E-Mail: hsp@hsp.it

MUSICAL ACCESSORIES



C A T A L O G O G E N E R A L E

MENU

1	ASTE MICROFONICHE
2	SUPPORTI TASTIERA
3	SUPPORTI PER MIXER E TASTIERA
4	SGABELLI
5	SUPPORTI PER CHITARRE
6	ESPOSITORE PER CHITARRE E TASTIERE
7	SUPPORTI MONITOR E AMPLIFICATORI
8	SUPPORTI PER CASSE
9	LEGGII
10	SUPPORTI STRUMENTI ARIA, FIATO E CORDA
11	SUPPORTI RACK 19"
12	MOBILI RACK 19"
13	MOBILI RACK 19" MODULARI
14	ADATTATORI RACK 19"
15	SUPPORTI UNIVERSALI RACK 19"
16	SCATOLE RACK 19"
17	PANNELLI RACK 19"
18	PANNELLI PREFORATI RACK 19"
19	MODULI DI INGRESSO E USCITA
20	CAVI AUDIO PROFESSIONALI
21	AVVOLGICAVO
22	RICAMBI E ACCESSORI
23	SISTEMI DI ELEVAZIONE
24	PALCHI
25	SUPPORTI LCD-PLASMA VIDEOPROIETTORI

Art. SUPPRO1



Staffa telescopica per soffitto universale per videoproiettori. L'elemento completamente snodabile di questa staffa permette di adattarla a qualsiasi tipo di proiettore e inclinazione, inoltre i 4 braccetti snodabili la rendono adattabile a tutte le sagome di foratura.

Vengono inoltre forniti a corredo i seguenti set di viti per l'ancoraggio di qualsiasi videoproiettore in commercio: N° 04 Viti 3x35mm, N° 04 Viti 4x35mm, N° 04 Viti 5x35mm.

Telescopic ceiling mount for projectors.

The completely adjustable element permit to adapt it to any projector and inclination, besides the adjustable arms permit to adapt it to any outline of puncturing.

In the pack there is a complete set of screws to fix the mount to any projector: N° 04 screws 3x35mm, N° 04 screws 4x35mm, N° 04 screws 5x35mm.

Portata max: 30 Kg	Tech Info: Distanza muro / supporto: min.: 40 cm max.: 60 cm
Colours: Alluminio gofrato Aluminium	2,3 Kg 1 pz 0,0104 cbm

Art. SUPPRO2



Staffa per soffitto fissa universale per videoproiettori. L'elemento completamente snodabile di questa staffa permette di adattarla a qualsiasi tipo di proiettore e inclinazione, inoltre i 4 braccetti snodabili la rendono adattabile a tutte le sagome di foratura.

Vengono inoltre forniti a corredo i seguenti set di viti per l'ancoraggio di qualsiasi videoproiettore in commercio: N° 04 Viti 3x35mm, N° 04 Viti 4x35mm, N° 04 Viti 5x35mm.

Fixed ceiling mount for projectors.

The completely adjustable element permit to adapt it to any projector and inclination, besides the adjustable arms permit to adapt it to any outline of puncturing.

In the pack there is a complete set of screws to fix the mount to any projector: N° 04 screws 3x35mm, N° 04 screws 4x35mm, N° 04 screws 5x35mm.

Portata max: 30 Kg	Tech Info: Distanza muro / supporto: 14 cm
Colours: Alluminio gofrato Aluminium	1,6 Kg 1 pz 0,0052 cbm

Art. SUPPRO3



Staffa a parete fissa universale per videoproiettori. L'elemento completamente snodabile di questa staffa permette di adattarla a qualsiasi tipo di proiettore e inclinazione, inoltre i 4 braccetti snodabili la rendono adattabile a tutte le sagome di foratura.

Vengono inoltre forniti a corredo i seguenti set di viti per l'ancoraggio di qualsiasi videoproiettore in commercio: N° 04 Viti 3x35mm, N° 04 Viti 4x35mm, N° 04 Viti 5x35mm.

Fixed wall mount for projectors.

The completely adjustable element permit to adapt it to any projector and inclination, besides the adjustable arms permit to adapt it to any outline of puncturing.

In the pack there is a complete set of screws to fix the mount to any projector: N° 04 screws 3x35mm, N° 04 screws 4x35mm, N° 04 screws 5x35mm.

Portata max: 30 Kg	Tech Info: Distanza muro / supporto: 30 cm
Colours: Alluminio gofrato Aluminium	2 Kg 1 pz 0,0104 cbm

Art. SUPPRO4

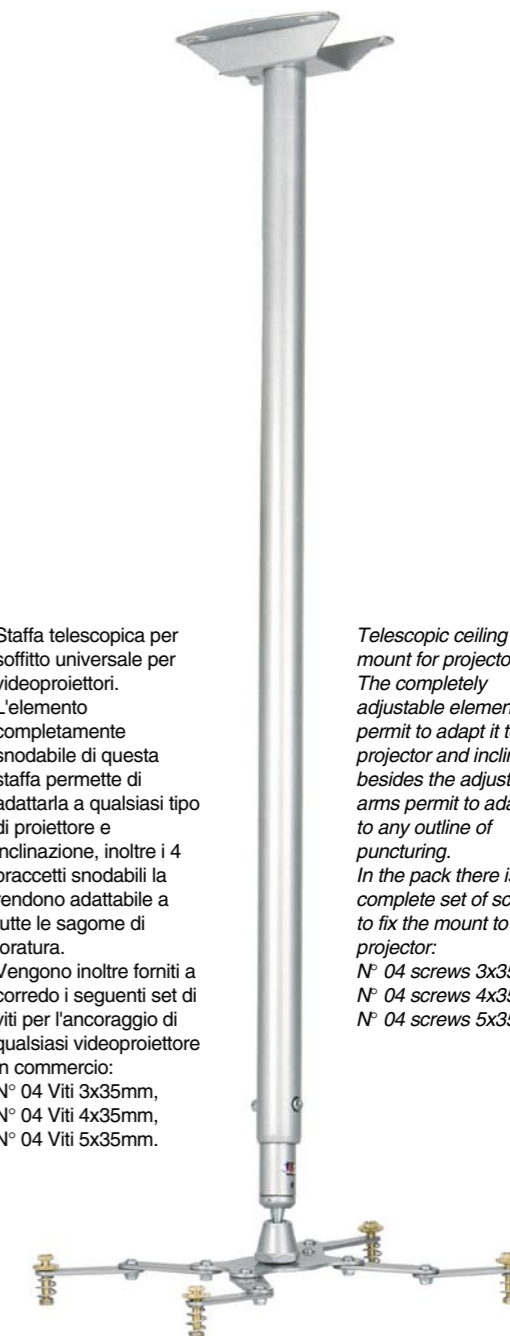

Staffa telescopica per soffitto universale per videoproiettori. L'elemento completamente snodabile di questa staffa permette di adattarla a qualsiasi tipo di proiettore e inclinazione, inoltre i 4 braccetti snodabili la rendono adattabile a tutte le sagome di foratura.

Vengono inoltre forniti a corredo i seguenti set di viti per l'ancoraggio di qualsiasi videoproiettore in commercio: N° 04 Viti 3x35mm, N° 04 Viti 4x35mm, N° 04 Viti 5x35mm.

Telescopic ceiling mount for projectors.

The completely adjustable element permit to adapt it to any projector and inclination, besides the adjustable arms permit to adapt it to any outline of puncturing.

In the pack there is a complete set of screws to fix the mount to any projector: N° 04 screws 3x35mm, N° 04 screws 4x35mm, N° 04 screws 5x35mm.

Portata max: 30 Kg	Tech Info: Distanza muro / supporto: min.: 100 cm max.: 172 cm
Colours: Alluminio gofrato Aluminium	4,3 Kg 1 pz 0,0209 cbm

MENU

1	ASTE MICROFONICHE
2	SUPPORTI TASTIERA
3	SUPPORTI PER MIXER E TASTIERA
4	SGABELLI
5	SUPPORTI PER CHITARRE
6	ESPOSITORE PER CHITARRE E TASTIERE
7	SUPPORTI MONITOR E AMPLIFICATORI
8	SUPPORTI PER CASSE
9	LEGGII
10	SUPPORTI STRUMENTI ARIA, FIATO E CORDA
11	SUPPORTI RACK 19"
12	MOBILI RACK 19"
13	MOBILI RACK 19" MODULARI
14	ADATTATORI RACK 19"
15	SUPPORTI UNIVERSALI RACK 19"
16	SCATOLE RACK 19"
17	PANNELLI RACK 19"
18	PANNELLI PREFORATI RACK 19"
19	MODULI DI INGRESSO E USCITA
20	CAVI AUDIO PROFESSIONALI
21	AVVOLGICAVO
22	RICAMBI E ACCESSORI
23	SISTEMI DI ELEVAZIONE
24	PALCHI
25	SUPPORTI LCD-PLASMA VIDEOPROIETTORI

SUPPORTI per VIDEOPROIETTORI LCD e PLASMA

LCD-PLASMA AND VIDEO-PROJECTOR MOUNTS

HARDSOFT PRODUCTS - VIA PESCARA, 2 - CHIETI Scalo - 66100 - TEL.0871-560.100 - FAX.0871-560.000 - E-Mail: hsp@hsp.it

MUSICAL ACCESSORIES



CATALOGO GENERALE

MENU

1 ASTE MICROFONICHE

2 SUPPORTI TASTIERA

3 SUPPORTI PER MIXER E TASTIERA

4 SGABELLI

5 SUPPORTI PER CHITARRE

6 ESPOSITORI PER CHITARRE E TASTIERE

7 SUPPORTI MONITOR E AMPLIFICATORI

8 SUPPORTI PER CASSE

9 LEGGII

10 SUPPORTI STRUMENTI ARIA, FIATO E CORDA

11 SUPPORTI RACK 19"

12 MOBILI RACK 19"

13 MOBILI RACK 19" MODULARI

14 ADATTATORI RACK 19"

15 SUPPORTI UNIVERSALI RACK 19"

16 SCATOLE RACK 19"

17 PANNELLI RACK 19"

18 PANNELLI PREFORATI RACK 19"

19 MODULI DI INGRESSO E USCITA

20 CAVI AUDIO PROFESSIONALI

21 AVVOLGICAVO

22 RICAMBI E ACCESSORI

23 SISTEMI DI ELEVAZIONE

24 PALCHI

25 SUPPORTI LCD-PLASMA VIDEOPROIETTORI

25.4

Art. SUPPRO1AM



Staffa telescopica per truss 50 mm di diametro universale per videoproiettori. L'elemento completamente snodabile di questa staffa permette di adattarla a qualsiasi tipo di proiettore e inclinazione, inoltre i 4 braccetti snodabili la rendono adattabile a tutte le sagome di foratura.

Vengono inoltre forniti a corredo i seguenti set di viti per l'ancoraggio di qualsiasi videoproiettore in commercio: N° 04 Viti 3x35mm, N° 04 Viti 4x35mm, N° 04 Viti 5x35mm.

Telescopic 50 mm trusses mount for projectors. The completely adjustable element permit to adapt it to any projector and inclination, besides the adjustable arms permit to adapt it to any outline of puncturing. In the pack there is a complete set of screws to fix the mount to any projector: N° 04 screws 3x35mm, N° 04 screws 4x35mm, N° 04 screws 5x35mm.

Portata max: 30 Kg	Tech Info: Distanza muro / supporto: Distance pipe / mount: min.: 40 cm max: 60 cm
Colours: Alluminio goffrato Aluminium	2,3 Kg
	1 pz
	0,0104 cbm

Art. SUPPRO2AM



Staffa telescopica per truss 50 mm di diametro universale per videoproiettori. L'elemento completamente snodabile di questa staffa permette di adattarla a qualsiasi tipo di proiettore e inclinazione, inoltre i 4 braccetti snodabili la rendono adattabile a tutte le sagome di foratura.

Vengono inoltre forniti a corredo i seguenti set di viti per l'ancoraggio di qualsiasi videoproiettore in commercio: N° 04 Viti 3x35mm, N° 04 Viti 4x35mm, N° 04 Viti 5x35mm.

Fixed 50 mm trusses mount for projectors. The completely adjustable element permit to adapt it to any projector and inclination, besides the adjustable arms permit to adapt it to any outline of puncturing. In the pack there is a complete set of screws to fix the mount to any projector: N° 04 screws 3x35mm, N° 04 screws 4x35mm, N° 04 screws 5x35mm.

Portata max: 30 Kg	Tech Info: Distanza muro / supporto: Distance pipe / mount: 14 cm
Colours: Alluminio goffrato Aluminium	1,6 Kg
	1 pz
	0,0052 cbm

Art. SUPPRO4AM

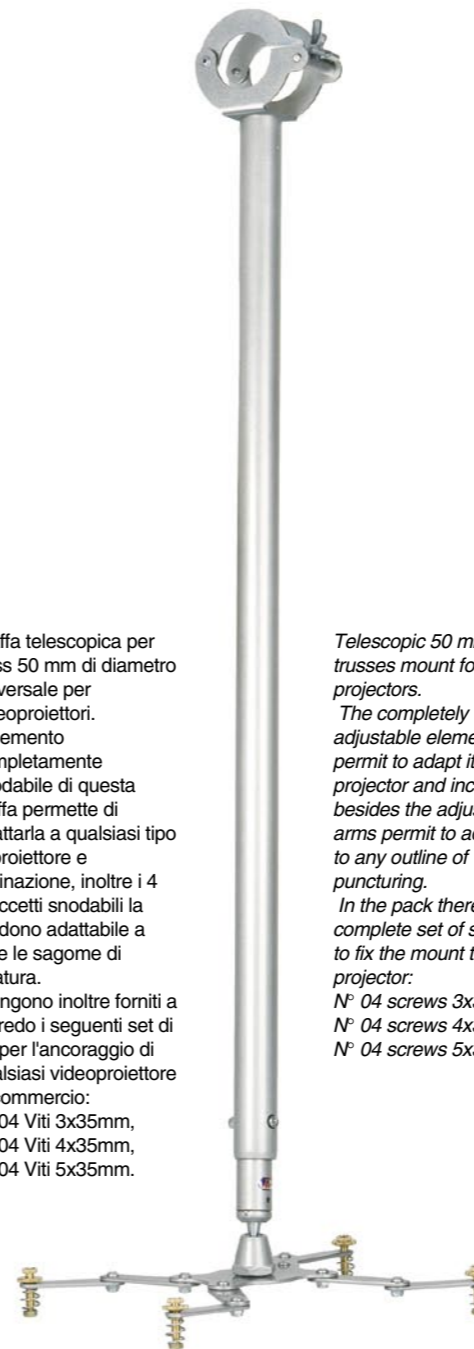

Staffa telescopica per truss 50 mm di diametro universale per videoproiettori. L'elemento completamente snodabile di questa staffa permette di adattarla a qualsiasi tipo di proiettore e inclinazione, inoltre i 4 braccetti snodabili la rendono adattabile a tutte le sagome di foratura.

Vengono inoltre forniti a corredo i seguenti set di viti per l'ancoraggio di qualsiasi videoproiettore in commercio: N° 04 Viti 3x35mm, N° 04 Viti 4x35mm, N° 04 Viti 5x35mm.

Telescopic 50 mm trusses mount for projectors. The completely adjustable element permit to adapt it to any projector and inclination, besides the adjustable arms permit to adapt it to any outline of puncturing. In the pack there is a complete set of screws to fix the mount to any projector: N° 04 screws 3x35mm, N° 04 screws 4x35mm, N° 04 screws 5x35mm.

Portata max: 30 Kg	Tech Info: Distanza muro / supporto: Distance pipe / mount: min.: 100 cm max: 172 cm
Colours: Alluminio goffrato Aluminium	4,3 Kg
	1 pz
	0,0209 cbm

Art. LCD1



Supporto a parete per video LCD regolabile con attacco VESA 7,5x7,5 - 10x10.
Wall adjustable mount for LCD with VESA 7,5x7,5 - 10x10.

Portata massima: 20 Kg	Tech Info: 0,7 Kg
	1 pz
	0,0022 cbm
Colours: Alluminio goffrato Aluminium	

Art. LCD1M



Supporto a parete per video LCD regolabile con attacco universale VESA 7,5x7,5 - 10x10.
Wall adjustable mount for LCD with VESA 7,5x7,5 - 10x10.

Portata massima: 15 Kg	Tech Info: 1 Kg
	1 pz
	0,0027 cbm
Colours: Alluminio goffrato Aluminium	

Art. LCD2



Supporto fisso a parete per video LCD con attacco VESA 7,5x7,5 - 10x10.
Wall fixed mount for LCD with VESA 7,5x7,5 - 10x10.

Portata massima: 20 Kg	Tech Info: 0,5 Kg
	1 pz
	0,0010 cbm
Colours: Alluminio goffrato Aluminium	

Art. LCD1A20X10



Adattatore per schermi con attacco VESA 20x10 compatibile con art. LCD1, LCD1M, LCD2.
Adapter for iv with VESA 20x10 suitable for art. LCD1, LCD1M, LCD2.

Tech Info: 1 Kg	
1 pz	
0,0010 cbm	
Colours: Alluminio goffrato Aluminium	

MENU

1 ASTE MICROFONICHE

2 SUPPORTI TASTIERA

3 SUPPORTI PER MIXER E TASTIERA

4 SGABELLI

5 SUPPORTI PER CHITARRE

6 ESPOSITORI PER CHITARRE E TASTIERE

7 SUPPORTI MONITOR E AMPLIFICATORI

8 SUPPORTI PER CASSE

9 LEGGII

10 SUPPORTI STRUMENTI ARIA, FIATO E CORDA

11 SUPPORTI RACK 19"

12 MOBILI RACK 19"

13 MOBILI RACK 19" MODULARI

14 ADATTATORI RACK 19"

15 SUPPORTI UNIVERSALI RACK 19"

16 SCATOLE RACK 19"

17 PANNELLI RACK 19"

18 PANNELLI PREFORATI RACK 19"

19 MODULI DI INGRESSO E USCITA

20 CAVI AUDIO PROFESSIONALI

21 AVVOLGICAVO

22 RICAMBI E ACCESSORI

23 SISTEMI DI ELEVAZIONE

24 PALCHI

25 SUPPORTI LCD-PLASMA VIDEOPROIETTORI

25.5

SUPPORTI per VIDEOPROIETTORI LCD e PLASMA

LCD-PLASMA AND VIDEO-PROJECTOR MOUNTS

HARDSOFT PRODUCTS - VIA PESCARA, 2 - CHIETI Scalo - 66100 - TEL.0871-560.100 - FAX.0871-560.000 - E-Mail: hsp@hsp.it

MUSICAL ACCESSORIES



CATALOGO GENERALE

MENU

1 ASTE MICROFONICHE

2 SUPPORTI TASTIERA

3 SUPPORTI PER MIXER E TASTIERA

4 SGABELLI

5 SUPPORTI PER CHITARRE

6 ESPOSITORE PER CHITARRE E TASTIERE

7 SUPPORTI MONITOR E AMPLIFICATORI

8 SUPPORTI PER CASSE

9 LEGGII

10 SUPPORTI STRUMENTI ARIA, FIATO E CORDA

11 SUPPORTI RACK 19"

12 MOBILI RACK 19"

13 MOBILI RACK 19" MODULARI

14 ADATTATORI RACK 19"

15 SUPPORTI UNIVERSALI RACK 19"

16 SCATOLE RACK 19"

17 PANNELLI RACK 19"

18 PANNELLI PREFORATI RACK 19"

19 MODULI DI INGRESSO E USCITA

20 CAVI AUDIO PROFESSIONALI

21 AVVOLGICAVO

22 RICAMBI E ACCESSORI

23 SISTEMI DI ELEVAZIONE

24 PALCHI

25 SUPPORTI LCD-PLASMA VIDEOPROIETTORI

25.6

Art. SPLPF

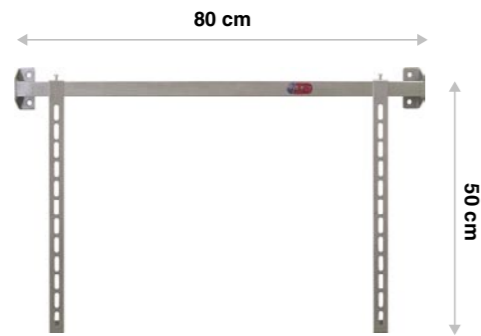

Supporto universale a parete fisso per Plasma. Il supporto permette la microregolazione dello schermo agendo su due viti poste alla sommità delle staffe di fissaggio. Contiene tutti i set di viti e distanziali necessari per adattarlo al 99% dei plasma in commercio.

Portata massima:
70 Kg

Tech Info:
Distanza max orizz. tra i fori di fissaggio: 75 cm
Distanza max vert. tra i fori di fissaggio: 42,5 cm

1,8 Kg
1 pz
00059 cbm

Colours:
Alluminio goffrato
Aluminium

Universal plasma wall mount. It is possible to make micro-regulations of the inclination playing with the screw positioned on the top of the fixing brackets. Contains all screws and spacers sets to adapt it at 99% of the plasma screens on market.

Art. SPLPF2

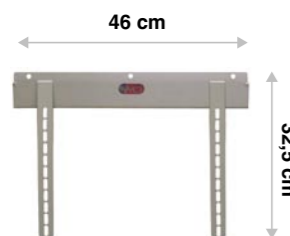

Supporto universale a parete fisso per PLASMA e LCD TV per monitor da 20" a 32". Distanza massima fori fissaggio verticale 24 cm, distanza massima fori fissaggio orizzontale 41 cm. Massima aderenza alla parete.

Portata massima:
40 Kg

Tech Info:
Distanza max orizz. tra i fori di fissaggio: 42 cm
Distanza max vert. tra i fori di fissaggio: 24 cm

1,2 Kg
1 pz
0,0034 cbm

Colours:
Alluminio goffrato
Aluminium

*Universal PLASMA- LCD TV wall mount for monitors from 20" to 32".
Max horizontal distance between fixing holes: 41cm
Max vertical distance between fixing holes: 24 cm.*

Art. SPLPF1

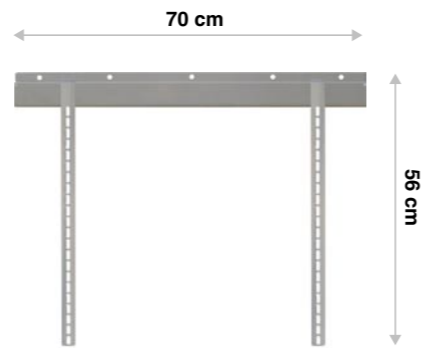

Supporto universale a parete fisso per Plasma e lcd per monitor da 20" a 60". Massima aderenza alla parete.

Universal plasma and LCD wall mount for monitor from 20" to 60".

Colours:
Alluminio goffrato
Aluminium

Portata massima:
90 Kg

Tech Info:
Distanza max orizz. tra i fori di fissaggio: 65 cm
Distanza max vert. tra i fori di fissaggio: 49 cm
1,9 Kg
1 pz
0,0024 cbm

Art. SPLPR1

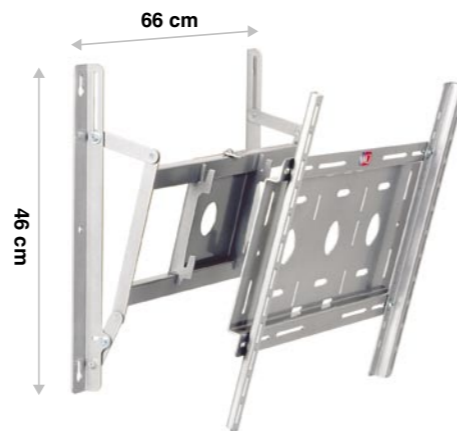

Supporto universale regolabile a parete per Plasma. È possibile regolare l'inclinazione del plasma da 0 a 18°. Il supporto permette anche il posizionamento del plasma in verticale. Distanza max orizz. tra i fori di fissaggio: 75 cm. Distanza max vert. tra i fori di fissaggio: 42,5 cm. Contiene tutti i set di viti e distanziali necessari per adattarlo al 99% dei plasma in commercio.

Universal plasma wall adjustable mount. It is possible to regulate the angle of the plasma from 0 to 18°. It is possible to fix the plasma also in vertical position.

Max horizontal distance between fixing holes: 41cm. Max vertical distance between fixing holes: 24 cm. Contains all screws and spacers sets to adapt it at 99% of the plasma screens on market.

Portata massima:
70 Kg

Tech Info:
Distanza max orizz. tra i fori di fissaggio: 75 cm
Distanza max vert. tra i fori di fissaggio: 42,5 cm
8,3 Kg
1 pz
0,0188 cbm

Colours:
Alluminio goffrato
Aluminium

Art. SPLBR1

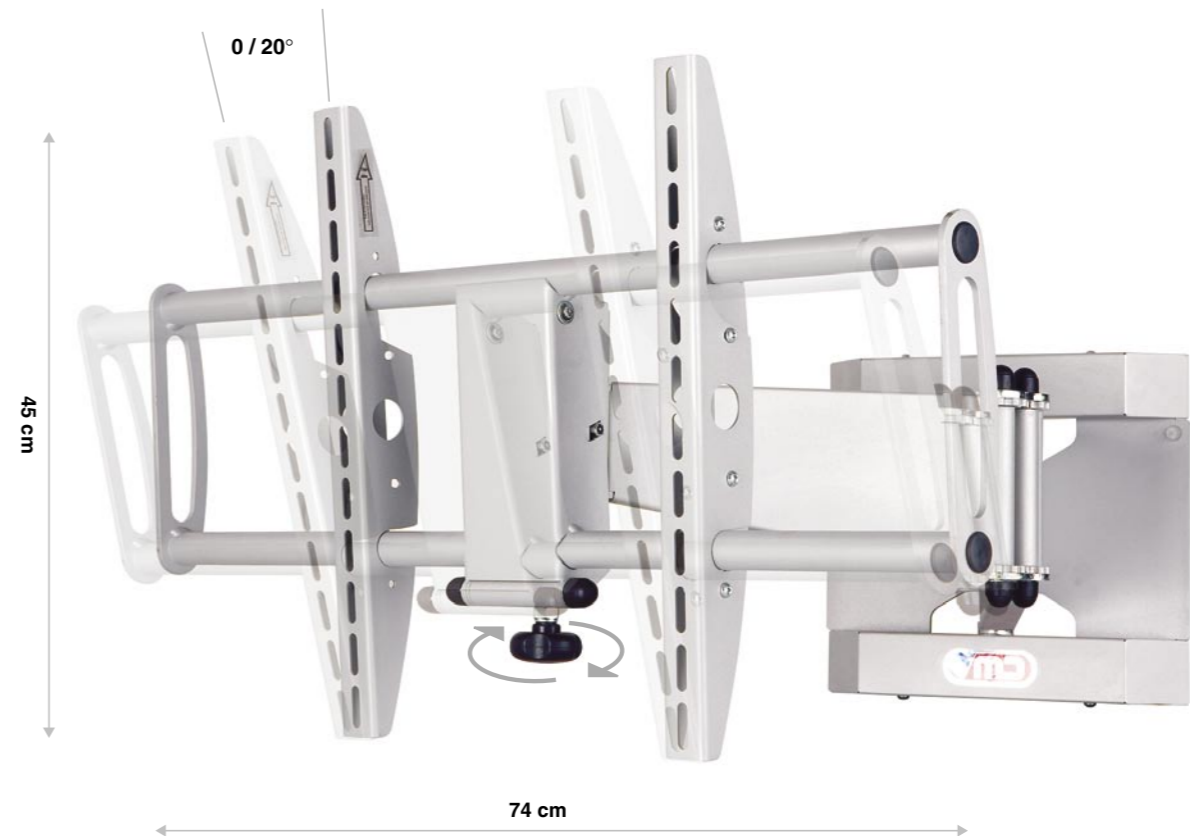

Supporto universale da parete per plasma/LCD TV da 32" a 60". Il supporto permette, grazie al suo braccio ripiegabile, di avere il TV da un minimo di 13 cm ad un massimo di 80 cm dalla parete. Un sofisticato meccanismo permette di inclinare il TV da 0° a 20° senza uso di attrezzi meccanici ma agendo su un pomello girevole posto sul retro del TV. Consente inoltre di posizionare il TV $\pm 90^\circ$ rispetto alla parete. Il TV viene agganciato al supporto a muro tramite un sistema di adattamento universale da fissare sul retro del TV stesso. Il supporto deve essere fissato alla parete a mezzo di 6 tasselli ad espansione (non forniti; utilizzare il tipo adatto al supporto murale presente); le teste dei bulloni di fissaggio sono nascoste da appositi carter in metallo.

Universal mount for plasma/LCD TV from 32" to 60". The mount allows, thanks to its foldable arm, of having the TV from a minimum of 13 cm to a maximum of 80 cm from the wall. A sophisticated mechanism allows to tilt the TV from 0° to 20° without use of mechanical tools but turning a knurl placed on the back of the TV. It permits, moreover, to put the TV $\pm 90^\circ$ regarding the wall. The TV comes coupled to the wall support by an universal adapting system to fix behind the TV. The support must be fixed to the wall by 6 expansion dowels (not included; choose the right type according to the present wall); the heads of the implantation bolts are hidden by a carter in metal.

Portata max:
80 Kg

Colours:
Alluminio goffrato
Aluminium

Tech Info:
Distanza max orizz. tra i fori di fissaggio: 68,5 cm
Distanza max vert. tra i fori di fissaggio: 43 cm

18 Kg
1 pz
0,0401 cbm

MENU

1 ASTE MICROFONICHE

2 SUPPORTI TASTIERA

3 SUPPORTI PER MIXER E TASTIERA

4 SGABELLI

5 SUPPORTI PER CHITARRE

6 ESPOSITORE PER CHITARRE E TASTIERE

7 SUPPORTI MONITOR E AMPLIFICATORI

8 SUPPORTI PER CASSE

9 LEGGII

10 SUPPORTI STRUMENTI ARIA, FIATO E CORDA

11 SUPPORTI RACK 19"

12 MOBILI RACK 19"

13 MOBILI RACK 19" MODULARI

14 ADATTATORI RACK 19"

15 SUPPORTI UNIVERSALI RACK 19"

16 SCATOLE RACK 19"

17 PANNELLI RACK 19"

18 PANNELLI PREFORATI RACK 19"

19 MODULI DI INGRESSO E USCITA

20 CAVI AUDIO PROFESSIONALI

21 AVVOLGICAVO

22 RICAMBI E ACCESSORI

23 SISTEMI DI ELEVAZIONE

24 PALCHI

25 SUPPORTI LCD-PLASMA VIDEOPROIETTORI

25.7

SUPPORTI per VIDEOPROIETTORI LCD e PLASMA

LCD-PLASMA AND VIDEO-PROJECTOR MOUNTS



MENU

1 ASTE MICROFONICHE

2 SUPPORTI TASTIERA

3 SUPPORTI PER MIXER E TASTIERA

4 SGABELLI

5 SUPPORTI PER CHITARRE

6 ESPOSITORE PER CHITARRE E TASTIERE

7 SUPPORTI MONITOR E AMPLIFICATORI

8 SUPPORTI PER CASSE

9 LEGGII

10 SUPPORTI STRUMENTI ARIA, FIATO E CORDA

11 SUPPORTI RACK 19"

12 MOBILI RACK 19"

13 MOBILI RACK 19" MODULARI

14 ADATTATORI RACK 19"

15 SUPPORTI UNIVERSALI RACK 19"

16 SCATOLE RACK 19"

17 PANNELLI RACK 19"

18 PANNELLI PREFORATI RACK 19"

19 MODULI DI INGRESSO E USCITA

20 CAVI AUDIO PROFESSIONALI

21 AVVOLGICAVO

22 RICAMBI E ACCESSORI

23 SISTEMI DI ELEVAZIONE

24 PALCHI

25 SUPPORTI LCD-PLASMA VIDEOPROIETTORI

MENU

1 ASTE MICROFONICHE

2 SUPPORTI TASTIERA

3 SUPPORTI PER MIXER E TASTIERA

4 SGABELLI

5 SUPPORTI PER CHITARRE

6 ESPOSITORE PER CHITARRE E TASTIERE

7 SUPPORTI MONITOR E AMPLIFICATORI

8 SUPPORTI PER CASSE

9 LEGGII

10 SUPPORTI STRUMENTI ARIA, FIATO E CORDA

11 SUPPORTI RACK 19"

12 MOBILI RACK 19"

13 MOBILI RACK 19" MODULARI

14 ADATTATORI RACK 19"

15 SUPPORTI UNIVERSALI RACK 19"

16 SCATOLE RACK 19"

17 PANNELLI RACK 19"

18 PANNELLI PREFORATI RACK 19"

19 MODULI DI INGRESSO E USCITA

20 CAVI AUDIO PROFESSIONALI

21 AVVOLGICAVO

22 RICAMBI E ACCESSORI

23 SISTEMI DI ELEVAZIONE

24 PALCHI

25 SUPPORTI LCD-PLASMA VIDEOPROIETTORI

Art. SPLS1

Supporto universale da soffitto per plasma/LCD TV da 32" a 60". Il supporto è telescopico e permette di distanziare il centro dello schermo TV da min 75 cm a max 150 cm dal soffitto. Il diametro del tubo verticale telescopico di sostegno permette il passaggio di tutti i cavi all'interno dello stesso. Il supporto può essere fissato al soffitto a mezzo di 4 tasselli a espansione (tipo Fischer: utilizzare il tipo adatto al supporto murale presente); tra il soffitto e la piastra di fissaggio interporre l'apposita contropiastra che a mezzo di "grani" permette la micro-regolazione della perpendicolarità del supporto oltre a poter essere utilizzata come dima di foratura. Un carter in metallo nasconde le teste dei bulloni di fissaggio. Un sofisticato meccanismo permette di variare da 0° a 20°, verso il basso, l'inclinazione del TV, senza dover usare alcun attrezzo meccanico, ma, ruotando un pomello posto alla base del supporto. Il TV viene agganciato alla struttura verticale a mezzo del supporto adattatore universale (incluso) da adattare la retro del TV stesso. Una volta assemblato il tutto il TV può essere ruotato fino a 360 gradi. Utilizzando accessori (non inclusi) questo supporto può essere montato su tubo orizzontale o verticale di una truss in alluminio, a terra su ruote e, inoltre, permette anche di montare 2 plasma indipendenti l'uno dall'altro.

Universal ceiling support for plasma/LCD TV from 32" to 60". The mount is telescopic and allows to distance the center of screen TV from min 75 cm to max 150 cm from the ceiling. The diameter of the telescopic vertical tube allows the passage of all cables to the inside of the same one. The support can be fixed to the ceiling by 4 expansion dowels (Fischer type: choose the right type according to the present wall); between the ceiling and the slab of implantation to interpose the appropriate slab that by the "grains" allows the micro-regulation of the inclination of the support and can be also used like a perforation mask. Carter in metal hides the heads of the fixing bolts. A sophisticated mechanism allows to vary from 0° to 20°, towards the bottom, the inclination of the TV, without having to use some mechanical tool, but, turning a knurl placed at the base of the support. The TV comes coupled to the vertical structure to means of the support universal adapter (included) to adapt the back of the same TV. The TV can be turned until 360 degrees. Using accessories (not included) this support can be mounted on horizontal or vertical tube of a truss in aluminum, at ground on wheels and, moreover, it is possible to mount also 2 plasmas independent one from the other.



Portata max: 80 Kg	Tech Info: Distanza max orizz. tra i fori di fissaggio: 68,5 cm Distanza max vert. tra i fori di fissaggio: 43 cm
Colours: Alluminio gofrato Aluminium	KG 11 Kg MASTER PACK 1 pz cm³ 0,0470 cbm

Art. SPLS1AO



Portata massima: 80 Kg	Tech Info: cm KG 2,4 Kg MASTER PACK 1 pz cm³ 0,0081
	Colours: Alluminio gofrato Aluminium

Supporto adattatore che permette di appendere, a 1/2 di 2 pinze (non incluse), l'SPLS1 a una truss orizzontale da 25, 30, 40, 50 cm.

Adapter mount that permit to suspend, with clamps (not included), the SPLS1 on 25, 30, 40 50 horizontal trusses.



Art. SPLS1 + SPLS1AG

Art. SPLS1AG



Portata max: 80 Kg	Tech Info: Distanza max orizz. tra i fori di fissaggio: 68,5 cm Distanza max vert. tra i fori di fissaggio: 43 cm
Colours: Alluminio gofrato Aluminium	KG 5,9 Kg MASTER PACK 1 pz cm³ 0,0351 cbm

Supporto universale regolabile aggiuntivo per SPLS1; da utilizzare per il montaggio di un secondo plasma su SPLS1

Universal additional adjustable mount for SPLS1; suitable to mount a second TV on SPLS1

Art. SPLS1AV



Portata massima: 80 Kg	Tech Info: cm KG 0,75 Kg MASTER PACK 1 pz cm³
	Colours: Alluminio gofrato Aluminium

Supporto adattatore che permette di agganciare, a 1/2 di 2 coppie di pinze (non incluse), l'SPLS1AG a una truss verticale.

Adapter mount that permit to attach, with 4 clamps (not included), the SPLS1AG on a vertical truss.

SUPPORTI per VIDEOPROIETTORI LCD e PLASMA

LCD-PLASMA AND VIDEO-PROJECTOR MOUNTS

HARDSOFT PRODUCTS - VIA PESCARA, 2 - CHIETI Scalo - 66100 - TEL.0871-560.100 - FAX.0871-560.000 - E-Mail: hsp@hsp.it

MUSICAL ACCESSORIES



CATALOGO GENERALE

MENU

1 ASTE MICROFONICHE

2 SUPPORTI TASTIERA

3 SUPPORTI PER MIXER E TASTIERA

4 SGABELLI

5 SUPPORTI PER CHITARRE

6 ESPOSITORE PER CHITARRE E TASTIERE

7 SUPPORTI MONITOR E AMPLIFICATORI

8 SUPPORTI PER CASSE

9 LEGGII

10 SUPPORTI STRUMENTI ARIA, FIATO E CORDA

11 SUPPORTI RACK 19"

12 MOBILI RACK 19"

13 MOBILI RACK 19" MODULARI

14 ADATTATORI RACK 19"

15 SUPPORTI UNIVERSALI RACK 19"

16 SCATOLE RACK 19"

17 PANNELLI RACK 19"

18 PANNELLI PREFORATI RACK 19"

19 MODULI DI INGRESSO E USCITA

20 CAVI AUDIO PROFESSIONALI

21 AVVOLGICAVO

22 RICAMBI E ACCESSORI

23 SISTEMI DI ELEVAZIONE

24 PALCHI

25 SUPPORTI LCD-PLASMA VIDEOPROIETTORI

Art. SPLS4

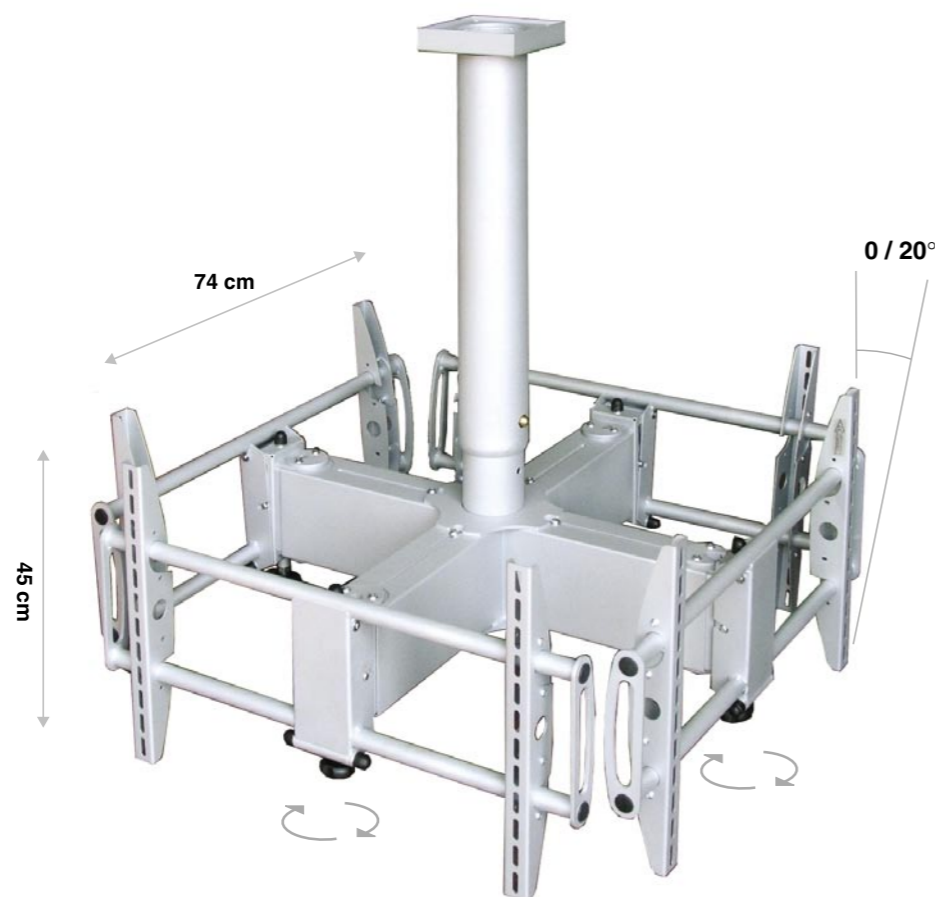

Supporto universale da soffitto per 4 plasma/LCD TV da 32" a 55". Il supporto è telescopico e permette di distanziare il centro dello schermo TV da min 90 cm a max 180 cm dal soffitto. Il diametro del tubo verticale telescopico di sostegno permette il passaggio di tutti i cavi all'interno dello stesso. I 4 supporti TV sono anch'essi telescopici (in orizzontale). Il supporto può essere fissato al soffitto a mezzo di 4 tasselli a espansione (tipo Fischer: utilizzare il tipo adatto al supporto murale presente); tra il soffitto e la piastra di fissaggio interporre l'apposita contropiastra che a mezzo di "grani" permette la micro-regolazione della perpendicolarità del supporto oltre a poter essere utilizzata come dima di foratura. Un carter in metallo nasconde le teste dei bulloni di fissaggio. Un sofisticato meccanismo permette di variare da 0° a 20°, verso il basso, l'inclinazione del TV, senza dover usare alcun attrezzo meccanico, ma, solo ruotando un pomello posto alla base del supporto. Il TV viene agganciato alla struttura verticale a mezzo del supporto adattatore universale (incluso) da applicare sul retro del TV stesso.

Universal ceiling mount for 4 plasma/LCD TV from 32" to 55". The mount is telescopic and allows to distance the center of TV screens from min 90 cm to max 180 cm from the ceiling. The diameter of the telescopic vertical tube allows the passage of all cables to the inside of the same one. The 4 arms that hold the TV are also telescopic (in horizontal). The support can be fixed to the ceiling by 4 expansion dowels (like Fischer's: you must use the correct type according to the walls present); between the ceiling and the slab of implantation to interpose the appropriate slab that by the "grains" allows the micro-regulation of the inclination of the support and can be also used like a perforation mask. Carter in metal hides the heads of the fixing bolts. A sophisticated mechanism allows to vary from 0° to 20°, towards the bottom, the inclination of the TV, without having to use some mechanical tools, but, turning a knurl placed at the base of the support. The TV comes coupled to the vertical structure by the universal adapters (included) to fix on the back of the TV.

Tech Info:	
	53 Kg
	1 pz

Colours:	
	Alluminio / Aluminium

Art. SPLT1A



Supporto da pavimento per video LCD o Plasma, regolabile in altezza, con adattatore universale e passaggio dei cavi all'interno della struttura. Poggia su 3 gambe ripiegabili dotate di ruote con freno di sicurezza. Altezza massima misurata al centro dello schermo cm 200. Distanza massima orizzontale tra i fori di fissaggio: 70 cm. Distanza massima verticale tra i fori di fissaggio: 42,5 cm

Floor plasma and LCD stand, height adjustable, with universal adapter and passage of cables inside the frame. It has three legs with lockable castors. The maximum height measured at the center of the screen is 200 cm. Max horizontal distance between fixing holes: 70cm. Max vertical distance between fixing holes: 42,5cm

Portata massima:	
	80 Kg

Tech Info:	
	17,8 Kg
	1 pz
	0,1478 cbm

Colours:	
	Alluminio / Aluminium

Art. RP6532A



Portata massima:	
	20 Kg

Tech Info:	
	4,85 Kg
	1 pz
	0,0285 cbm

Colours:	
	Alluminio / Aluminium

Piano di appoggio realizzato in lamiera forata, adattabile a SPLT1A; si fissa tramite collarino in acciaio alla parte bassa dello stelo del supporto. Dotato di sistema aggancio/sgancio rapido di sicurezza.

Medium gridded steel shelf for dvd and accessories for SPLT1A.

Art. PRT1A



Portata massima:	
	20 Kg

Tech Info:	
	3,45 Kg
	1 pz
	0,0056 cbm

Colours:	
	Alluminio / Aluminium

Supporto regolabile porta pc adatto per SPLT1A; si fissa tramite collarino in acciaio alla parte bassa dello stelo del supporto. Dotato di sistema aggancio/sgancio rapido di sicurezza.

PC hanger for SPLT1A

MENU

1 ASTE MICROFONICHE

2 SUPPORTI TASTIERA

3 SUPPORTI PER MIXER E TASTIERA

4 SGABELLI

5 SUPPORTI PER CHITARRE

6 ESPOSITORE PER CHITARRE E TASTIERE

7 SUPPORTI MONITOR E AMPLIFICATORI

8 SUPPORTI PER CASSE

9 LEGGII

10 SUPPORTI STRUMENTI ARIA, FIATO E CORDA

11 SUPPORTI RACK 19"

12 MOBILI RACK 19"

13 MOBILI RACK 19" MODULARI

14 ADATTATORI RACK 19"

15 SUPPORTI UNIVERSALI RACK 19"

16 SCATOLE RACK 19"

17 PANNELLI RACK 19"

18 PANNELLI PREFORATI RACK 19"

19 MODULI DI INGRESSO E USCITA

20 CAVI AUDIO PROFESSIONALI

21 AVVOLGICAVO

22 RICAMBI E ACCESSORI

23 SISTEMI DI ELEVAZIONE

24 PALCHI

25 SUPPORTI LCD-PLASMA VIDEOPROIETTORI

SUPPORTI per VIDEOPROIETTORI LCD e PLASMA

LCD-PLASMA AND VIDEO-PROJECTOR MOUNTS

HARDSOFT PRODUCTS - VIA PESCARA, 2 - CHIETI Scalo - 66100 - TEL.0871-560.100 - FAX.0871-560.000 - E-Mail: hsp@hsp.it

MUSICAL ACCESSORIES



CATALOGO GENERALE

MENU

1 ASTE MICROFONICHE

2 SUPPORTI TASTIERA

3 SUPPORTI PER MIXER E TASTIERA

4 SGABELLI

5 SUPPORTI PER CHITARRE

6 ESPOSITORE PER CHITARRE E TASTIERE

7 SUPPORTI MONITOR E AMPLIFICATORI

8 SUPPORTI PER CASSE

9 LEGGII

10 SUPPORTI STRUMENTI ARIA, FIATO E CORDA

11 SUPPORTI RACK 19"

12 MOBILI RACK 19"

13 MOBILI RACK 19" MODULARI

14 ADATTATORI RACK 19"

15 SUPPORTI UNIVERSALI RACK 19"

16 SCATOLE RACK 19"

17 PANNELLI RACK 19"

18 PANNELLI PREFORATI RACK 19"

19 MODULI DI INGRESSO E USCITA

20 CAVI AUDIO PROFESSIONALI

21 AVVOLGICAVO

22 RICAMBI E ACCESSORI

23 SISTEMI DI ELEVAZIONE

24 PALCHI

25 SUPPORTI LCD-PLASMA VIDEOPROIETTORI

Art. SPLT1N



H Max 200 - Min 119 cm

Supporto da pavimento per video LCD o Plasma, regolabile in altezza, con adattatore universale e passaggio dei cavi all'interno della struttura. Poggia su 3 gambe ripiegabili dotate di ruote con freno di sicurezza. Altezza massima misurata al centro dello schermo cm 200. Distanza massima orizzontale tra i fori di fissaggio: 70cm. Distanza massima verticale tra i fori di fissaggio: 42,5cm

Floor plasma and LCD stand, height adjustable, with universal adapter and passage of cables inside the frame. It has three legs with lockable castors.

The maximum height measured at the center of the screen is 200 cm. Max horizontal distance between fixing holes:70cm. Max vertical distance between fixing holes:42,5cm

Portata massima:

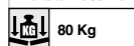

Tech Info:

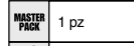
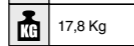
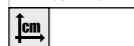

Colours:



Nero / Black

Art. RP6532N

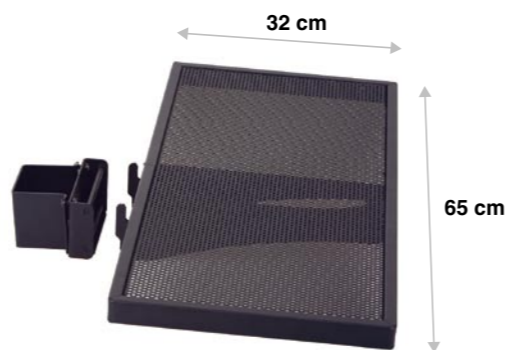

Piano di appoggio realizzato in lamiera forata, adattabile a SPLT1N; si fissa tramite collarino in acciaio alla parte bassa dello stelo del supporto. Dotato di sistema aggancio/sgancio rapido di sicurezza.

Medium grided steel shelf for dvd and accessories for SPLT1N.

Tech Info:

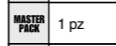
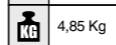
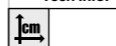

Portata massima:

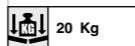

Colours:



Nero / Black

Art. PRT1N



Supporto regolabile porta pc adatto per SPLT1N; si fissa tramite collarino in acciaio alla parte bassa dello stelo del supporto. Dotato di sistema aggancio/sgancio rapido di sicurezza.

PC hanger for SPLT1N

Portata massima:

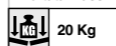

Tech Info:

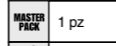
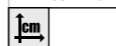

Colours:



Nero / Black

Art. SPLT2N



H 191 cm

Supporto fisso da pavimento per video LCD o Plasma MAX 42" con adattatore universale.

Floor fixed plasma and LCD stand, MAX 42", with universal tilt adapter.

Portata massima:



Tech Info:

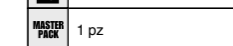
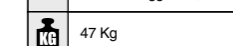
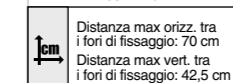

Colours:

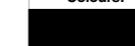

Nero / Black

MENU

1 ASTE MICROFONICHE

2 SUPPORTI TASTIERA

3 SUPPORTI PER MIXER E TASTIERA

4 SGABELLI

5 SUPPORTI PER CHITARRE

6 ESPOSITORE PER CHITARRE E TASTIERE

7 SUPPORTI MONITOR E AMPLIFICATORI

8 SUPPORTI PER CASSE

9 LEGGII

10 SUPPORTI STRUMENTI ARIA, FIATO E CORDA

11 SUPPORTI RACK 19"

12 MOBILI RACK 19"

13 MOBILI RACK 19" MODULARI

14 ADATTATORI RACK 19"

15 SUPPORTI UNIVERSALI RACK 19"

16 SCATOLE RACK 19"

17 PANNELLI RACK 19"

18 PANNELLI PREFORATI RACK 19"

19 MODULI DI INGRESSO E USCITA

20 CAVI AUDIO PROFESSIONALI

21 AVVOLGICAVO

22 RICAMBI E ACCESSORI

23 SISTEMI DI ELEVAZIONE

24 PALCHI

25 SUPPORTI LCD-PLASMA VIDEOPROIETTORI

25.12

25.13